

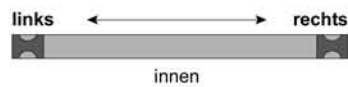

## Bestellangaben

- Breite = lichte Breite Blendrahmen + 40 mm
- Höhe = lichte Höhe Blendrahmen + 36 mm
- Sprosse (optional) = siehe Vertikalschnitt

### Öffnungsrichtung



## Montage/Besonderheiten

- Laufschiene(n)länge bitte angeben
- Laufschiene(n) werden nicht vorgebohrt
- Abdeckkappen liegen nicht bei
- 4 St. Anschlagbuchsen liegen bei
- auf Wunsch wird eine gewebeteilende Sprosse eingebaut, Mehrpreis siehe Preisliste

## eingesetzte Profile

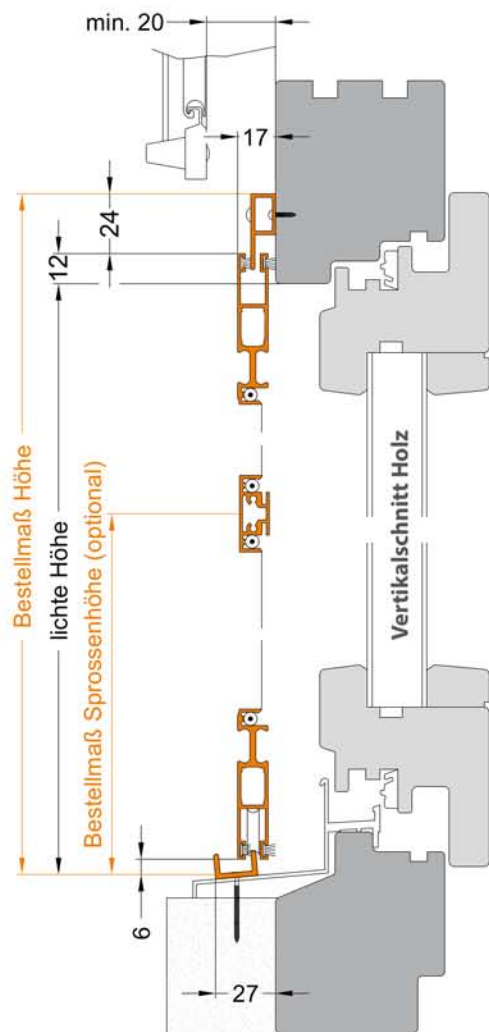
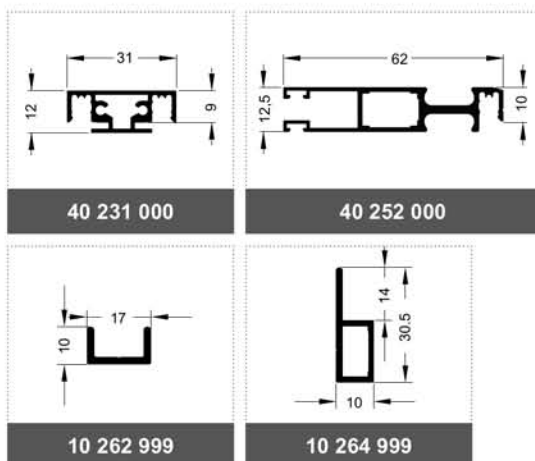

bei Kunststofftür mit versetzter Stulpleiste im Horizontalschnitt: Längere Bürstendichtung bitte angeben (Standard = 7 mm)

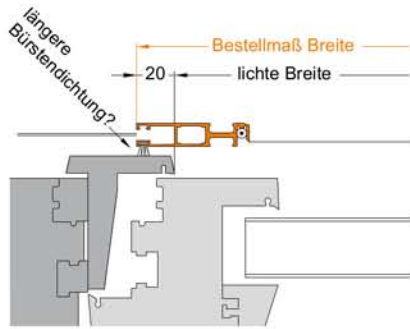

bei flächenversetzter Kunststofftür im Vertikalschnitt

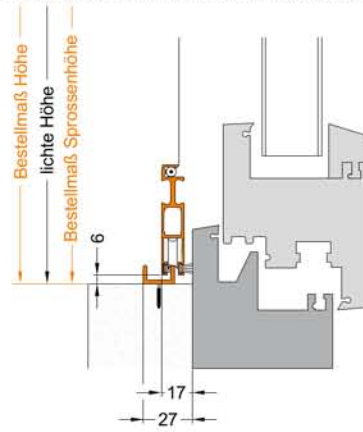

bei flächenbündiger Alutür im Vertikalschnitt

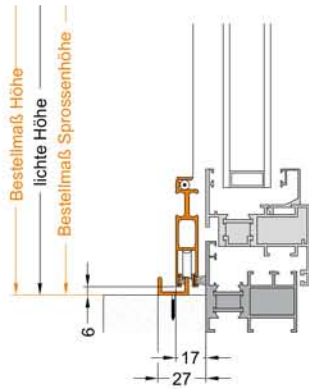

KS

Holz

Alu



## Bestellangaben

Breite = lichte Breite Blendrahmen + 40 mm  
 Höhe = lichte Höhe Blendrahmen + 65 mm  
 Sprosse (optional) = siehe Vertikalschnitt

### Öffnungsrichtung



## Montage/Besonderheiten

- Laufschiene(n)länge bitte angeben
- Laufschiene(n) werden nicht vorgebohrt
- 4 St. Anschlagbuchsen liegen bei
- auf Wunsch wird eine gewebeteilende Sprosse eingebaut, Mehrpreis siehe Preisliste

## eingesetzte Profile

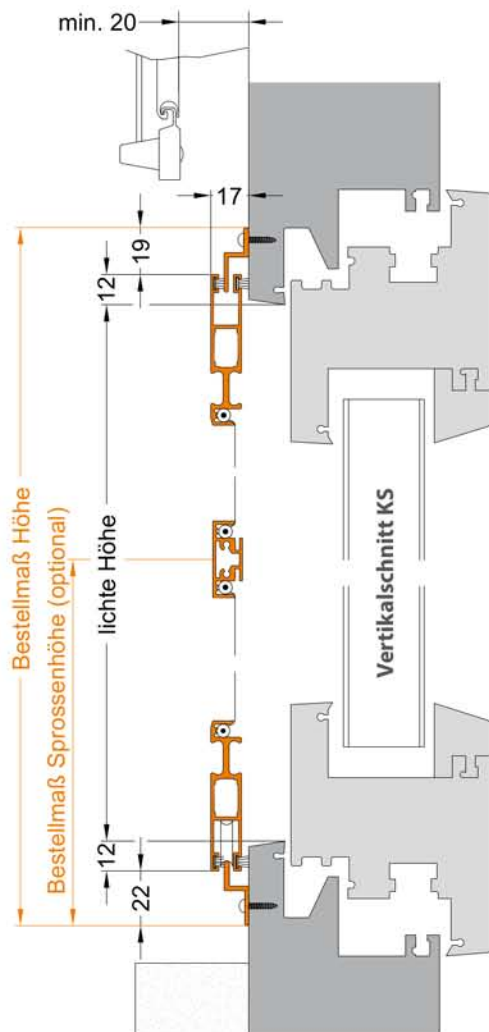
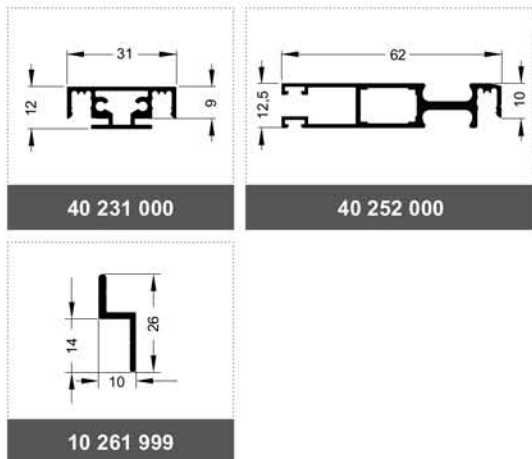

KS

Holz

Alu

bei Kunststofftür mit versetzter Stulpleiste im Horizontalschnitt: Längere Bürstendichtung bitte angeben (Standard = 7 mm)

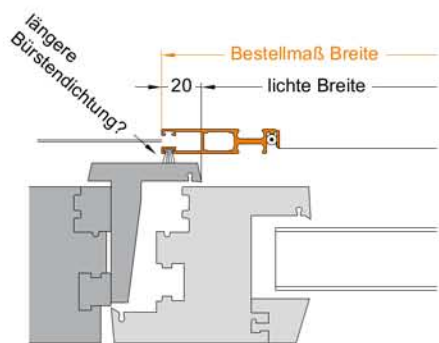

bei flächenversetzter Holztür im Vertikalschnitt

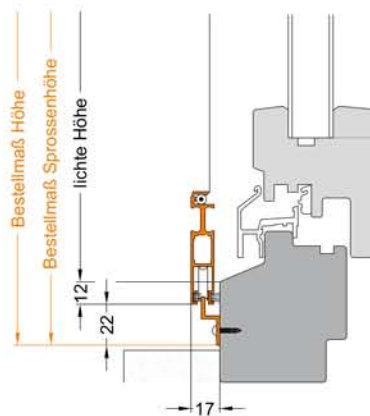

bei flächenbündiger Alutür im Vertikalschnitt

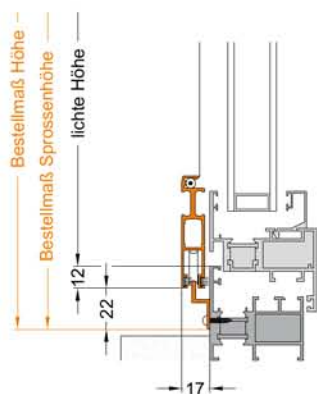



## Bestellangaben

Breite = lichte Breite Blendrahmen + 40 mm  
 Höhe = lichte Höhe Blendrahmen + 74 mm  
 Sprosse (optional) = siehe Vertikalschnitt

### Öffnungsrichtung

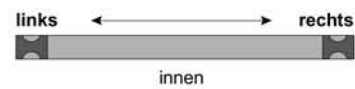

## Montage/Besonderheiten

- Laufschiene(n)länge bitte angeben
- Laufschiene(n) werden nicht vorgebohrt
- Abdeckkappen liegen nicht bei
- 4 St. Anschlagbuchsen liegen bei
- auf Wunsch wird eine gewebeteilende Sprosse eingebaut, Mehrpreis siehe Preisliste

## eingesetzte Profile

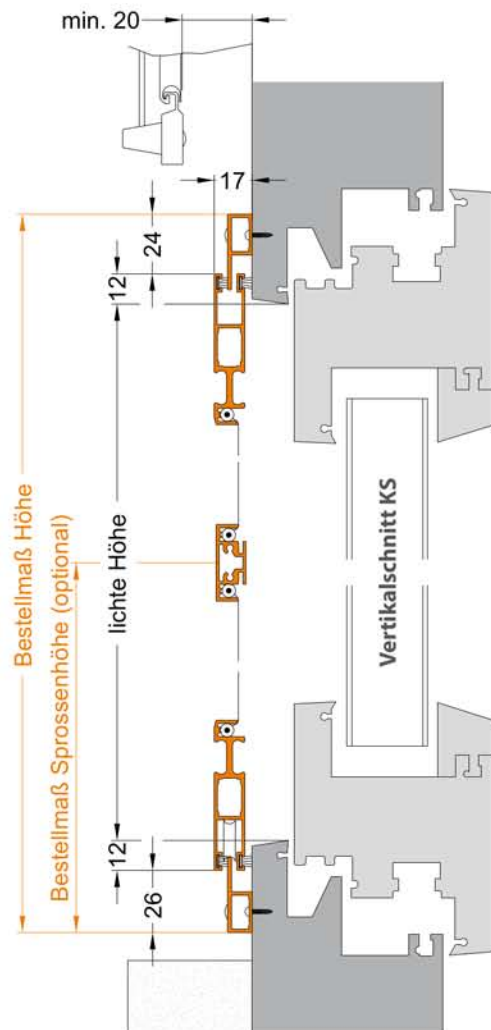
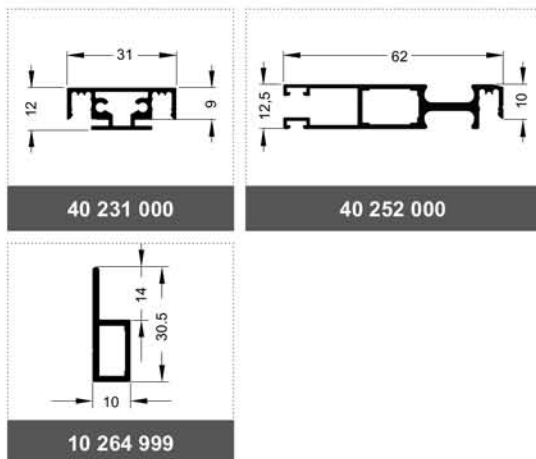

KS

Holz

Alu

bei Kunststofftür mit versetzter Stulpleiste im Horizontalschnitt: Längere Bürstendichtung bitte angeben (Standard = 7 mm)

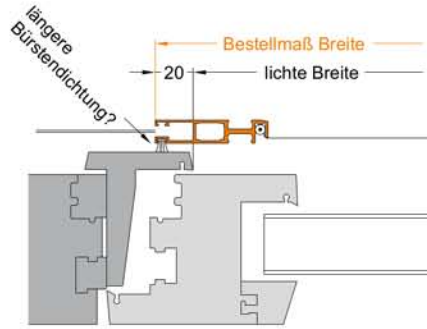

bei flächenversetzter Holztür im Vertikalschnitt

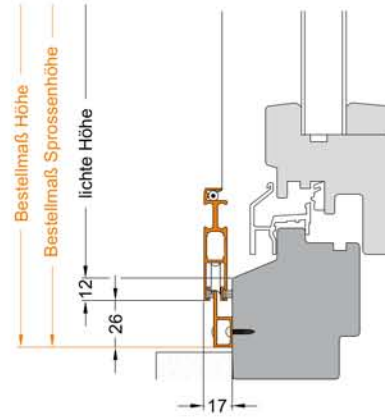

bei flächenbündiger Alutür im Vertikalschnitt

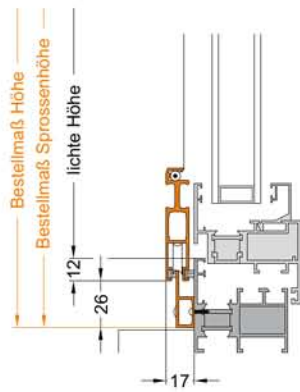



## Bestellangaben

Breite = lichte Breite Blendrahmen + 40 mm  
 Höhe = lichte Höhe Blendrahmen + 31 mm  
 Sprosse (optional) = siehe Vertikalschnitt

### Öffnungsrichtung



## Montage/Besonderheiten

- als Alternative bitte auch Variante ST 29/2 beachten
- Laufschiene(n)länge bitte angeben
- Laufschiene(n) werden nicht vorgebohrt
- 4 St. Anschlagbuchsen liegen bei
- auf Wunsch wird eine gewebeteilende Sprosse eingebaut, Mehrpreis siehe Preisliste

## eingesetzte Profile

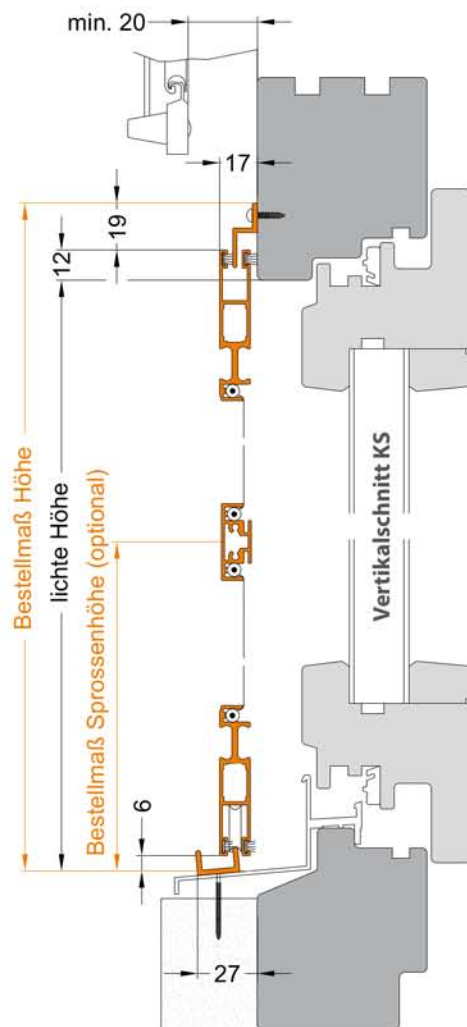
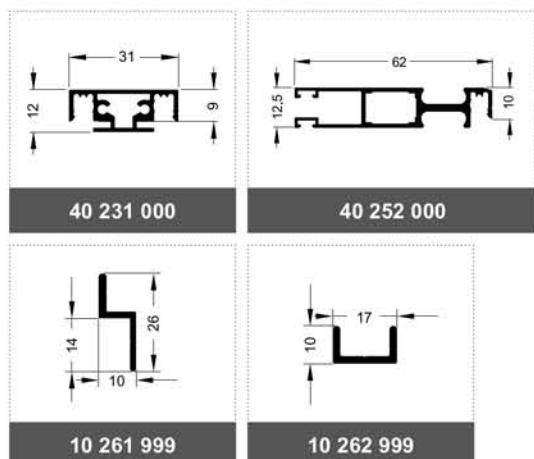

KS

Holz

Alu

bei Kunststofftür mit versetzter Stulpleiste im Horizontalschnitt: Längere Bürstendichtung bitte angeben (Standard = 7 mm)

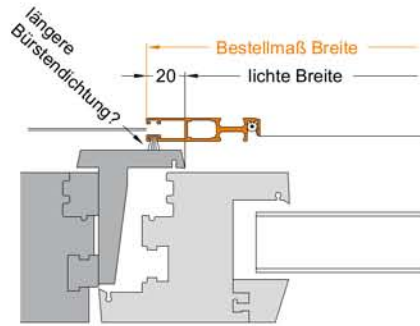

bei flächenversetzter Kunststofftür im Vertikalschnitt

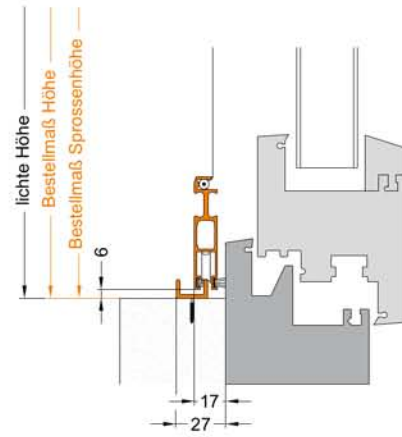

bei flächenbündiger Alutür im Vertikalschnitt

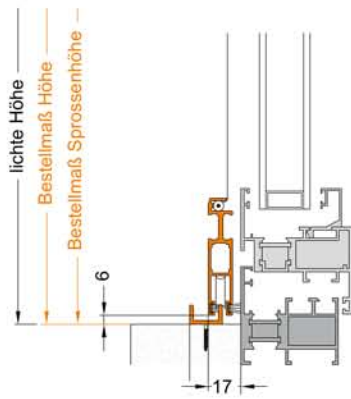





## Bestellangaben

Breite = lichte Breite Blendrahmen + 40 mm  
 Höhe = lichte Höhe Blendrahmen  
 Sprosse (optional) = siehe Vertikalschnitt

### Öffnungsrichtung

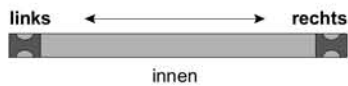

## Montage/Besonderheiten

- Laufschiene(n)länge bitte angeben
- Laufschiene(n) werden nicht vorgebohrt
- 4 St. Anschlagbuchsen liegen bei
- auf Wunsch wird eine gewebeteilende Sprosse eingebaut, Mehrpreis siehe Preisliste

## eingesetzte Profile

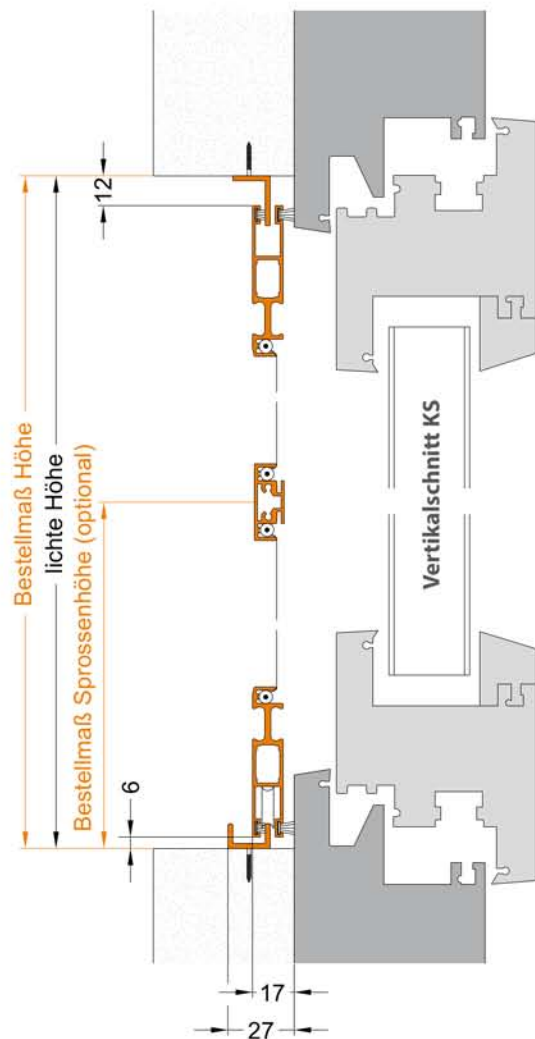
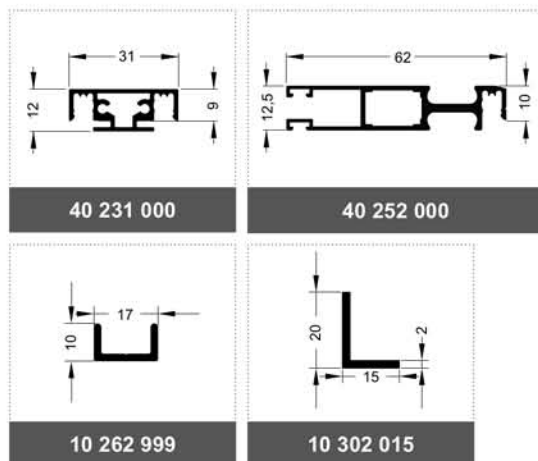

KS

Holz

Alu

bei Kunststofftür mit versetzter Stulpleiste im Horizontalschnitt: Längere Bürstendichtung bitte angeben (Standard = 7 mm)

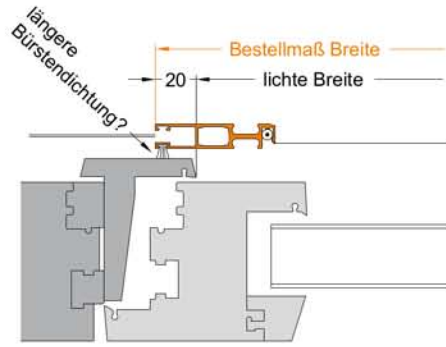

bei flächenversetzter Holztür im Vertikalschnitt

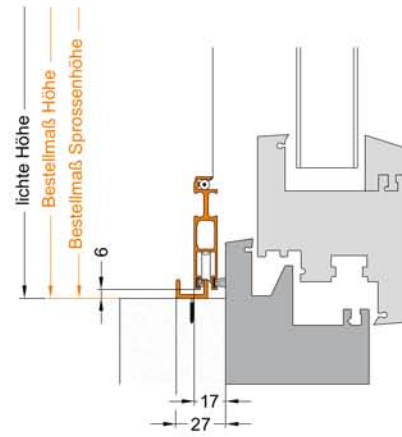

bei flächenbündiger Alutür im Vertikalschnitt

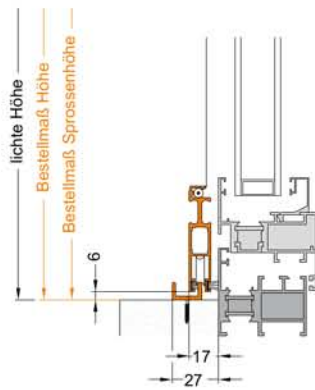

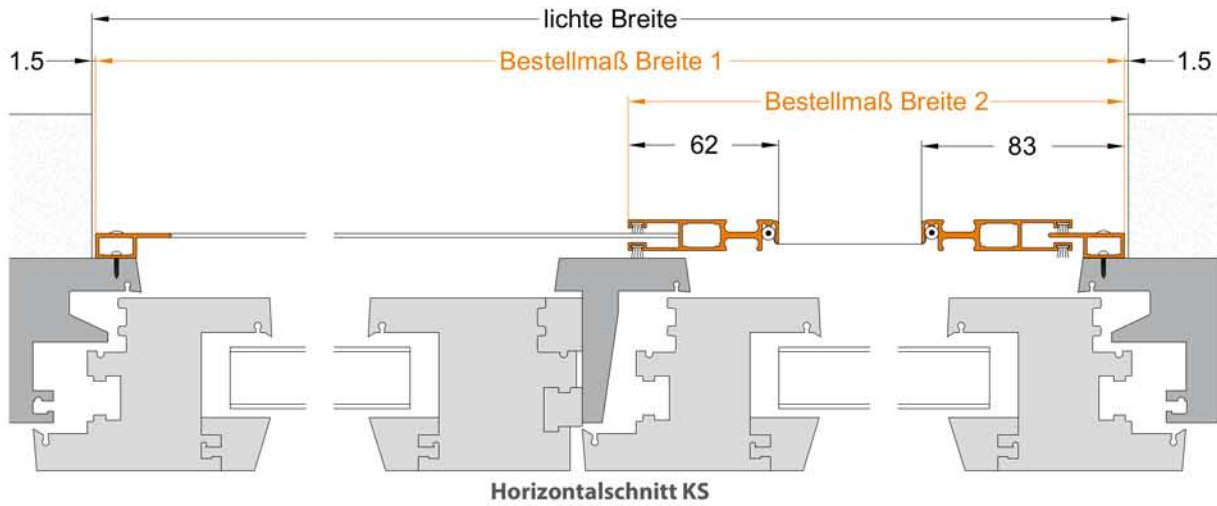

## Bestellangaben

- Breite 1 = lichte Breite Blendrahmen - 3 mm
- Breite 2 = siehe Horizontalschnitt
- Höhe = lichte Höhe Blendrahmen - 2 mm
- Sprosse (optional) = siehe Vertikalschnitt

### Öffnungsrichtung

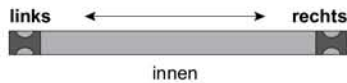

## Montage/Besonderheiten

- Laufschiene werden nicht vorgebohrt
- Abdeckkappen (Ø 8 mm) liegen bei
- Montagerahmen wird zerlegt geliefert, als Eckverbinder werden 4 Schraubeckwinkel beigelegt, auf Anfrage kann der Montagerahmen auch verpresst geliefert werden
- auf Wunsch wird eine gewebeteilende Sprosse eingebaut, Mehrpreis siehe Preisliste
- **der Preis richtet sich nach Bestellmaß Breite 2**

## eingesetzte Profile

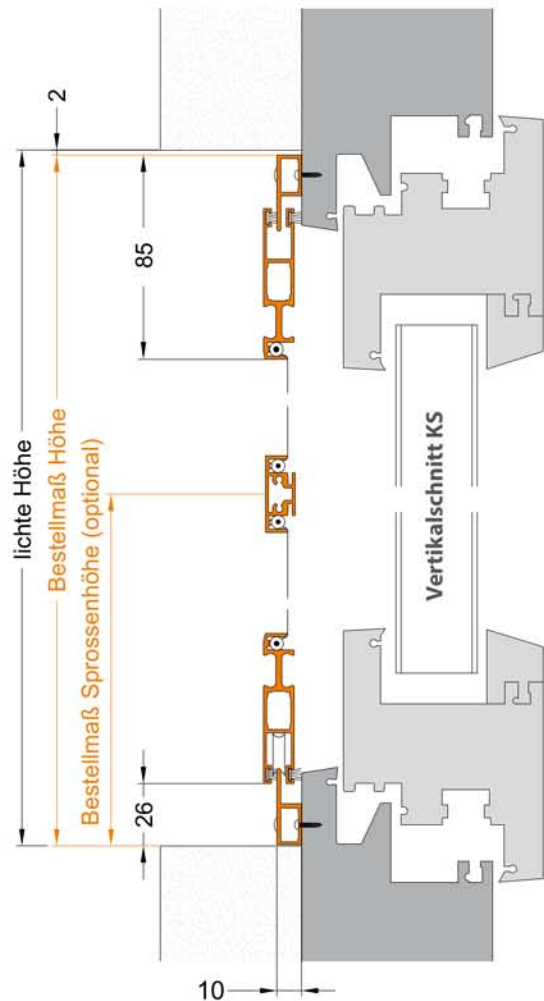
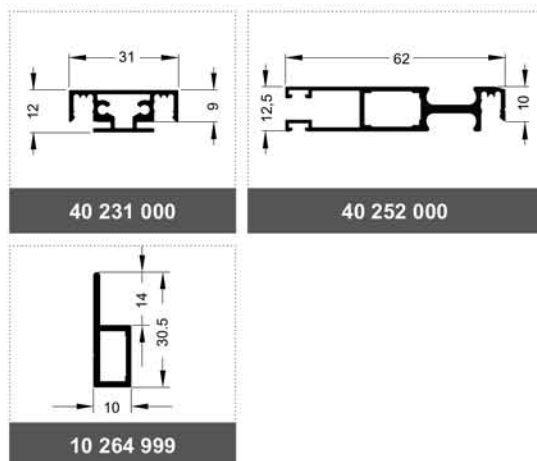

bei flächenversetzter Holztür

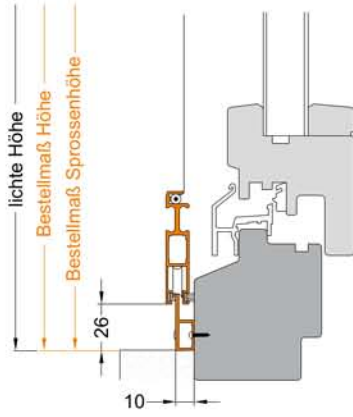

bei flächenbündiger Alutür

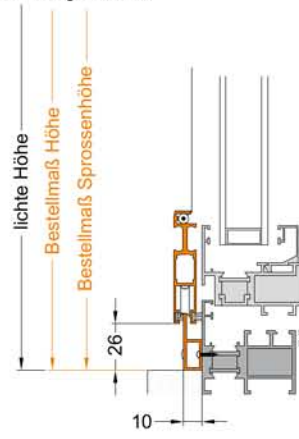

KS

Holz

Alu

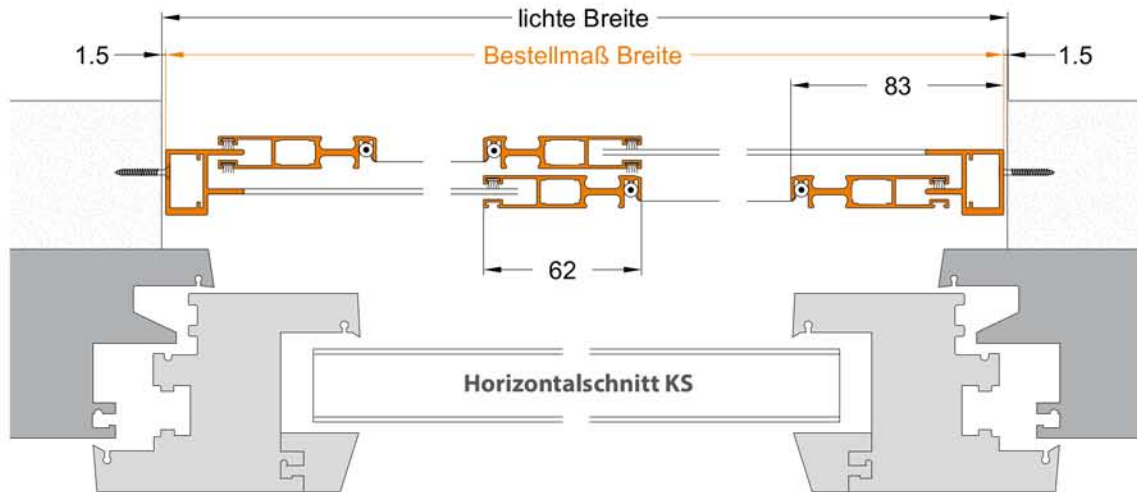

## Bestellangaben

- Breite 1 = lichte Breite Blendrahmen - 3 mm
- Höhe = lichte Höhe Blendrahmen - 2 mm
- Sprosse (optional) = siehe Vertikalschnitt

### Öffnungsrichtung



## Montage/Besonderheiten

- Montagerahmen wird nicht vorgebohrt
- Montagerahmen wird zerlegt geliefert, als Eckverbinder werden 4 Schraubekwinkel beigelegt, auf Anfrage kann der Montagerahmen auch verpresst geliefert werden
- auf Wunsch wird eine gewebeteilende Sprosse eingebaut, Mehrpreis siehe Preisliste

## eingesetzte Profile

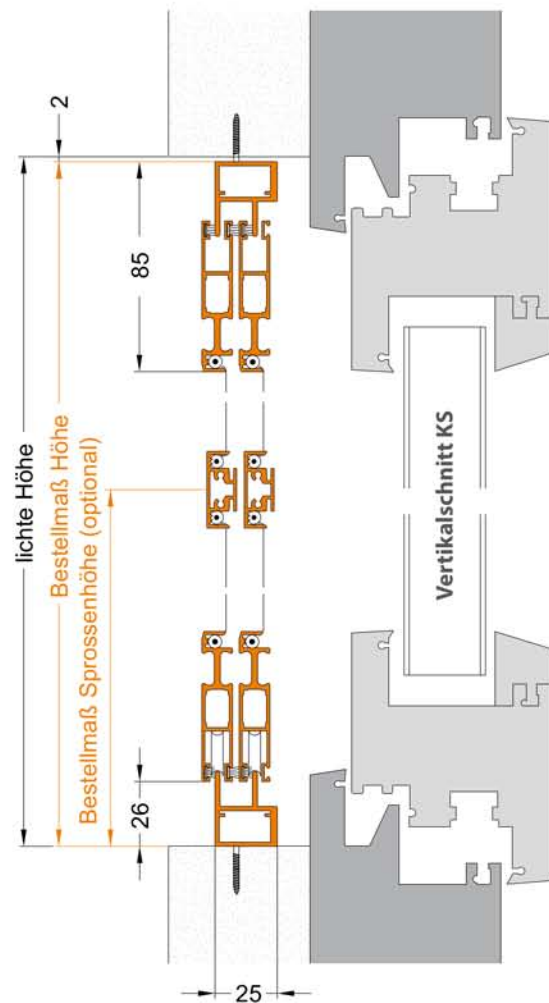
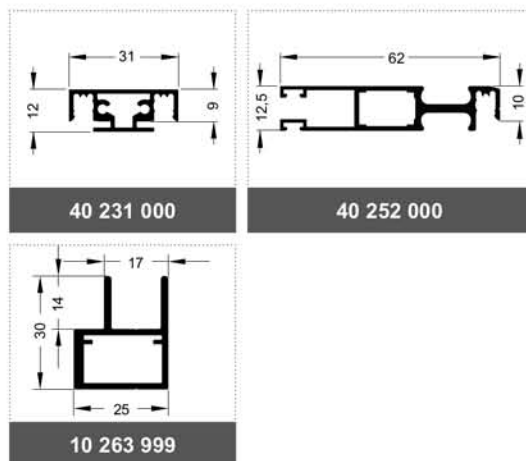

## Aufmaßhilfen

in Vertikalschnitten bei verschiedenen Fensterarten

bei flächenversetzter Holztür

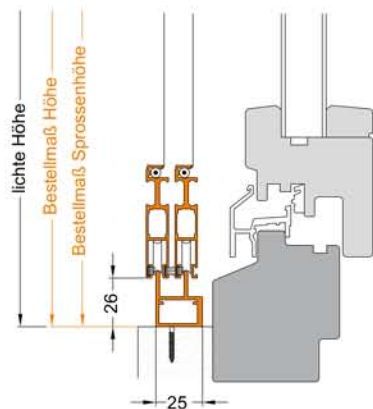

bei flächenbündiger Alutür

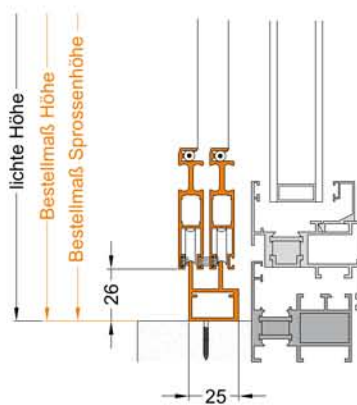

KS

Holz

Alu

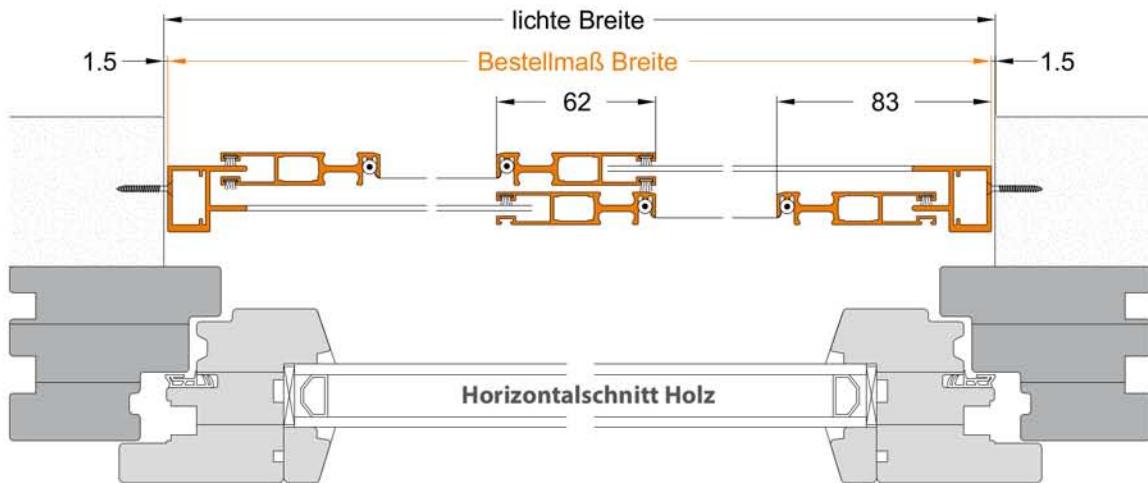

## Bestellangaben

- Breite 1 = lichte Breite Blendrahmen - 3 mm
- Höhe = lichte Höhe Blendrahmen - 2 mm
- Sprosse (optional) = siehe Vertikalschnitt

### Öffnungsrichtung

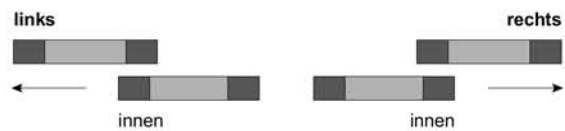

## Montage/Besonderheiten

- Laufschiene werden nicht vorgebohrt
- Montagerahmen wird zerlegt geliefert, als Eckverbinder werden 2 Schraubekwinkel beigelegt, auf Anfrage kann der Montagerahmen auch verpresst geliefert werden
- auf Wunsch wird eine gewebeteilende Sprosse eingebaut, Mehrpreis siehe Preisliste

## eingesetzte Profile

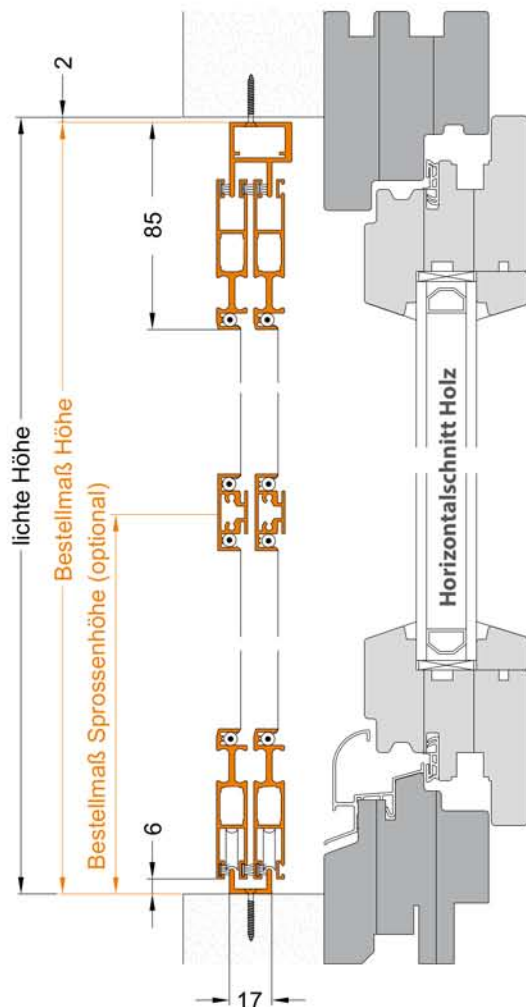
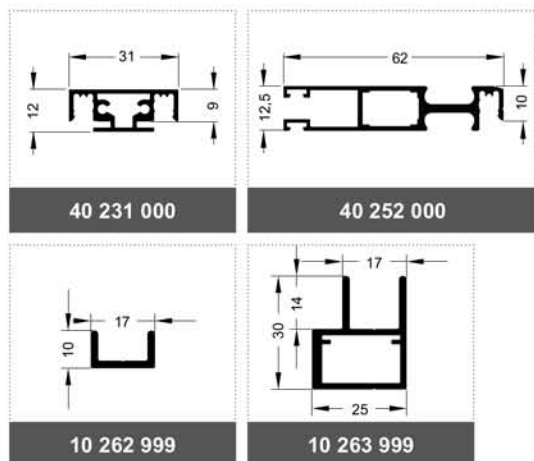

bei flächenversetzter Holztür

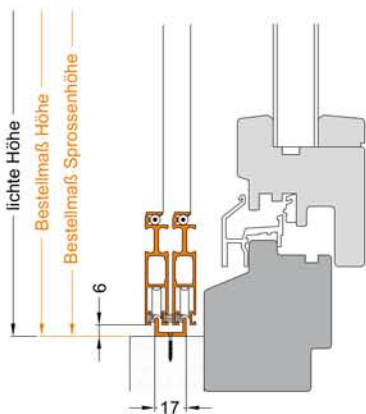

bei flächenbündiger Alutür

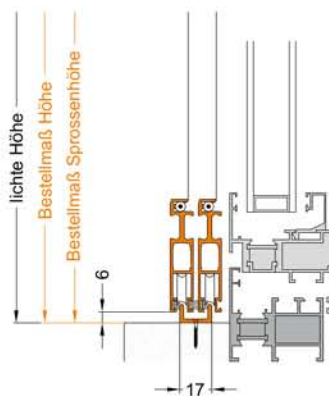

bei flächenversetzter Kunststofftür

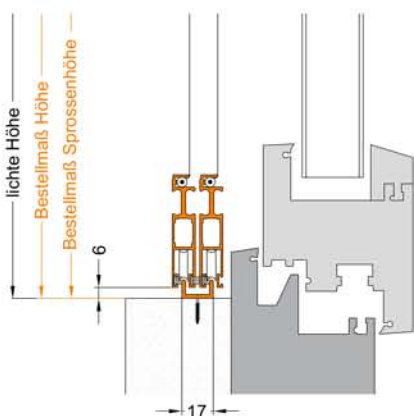

KS

Holz

Alu



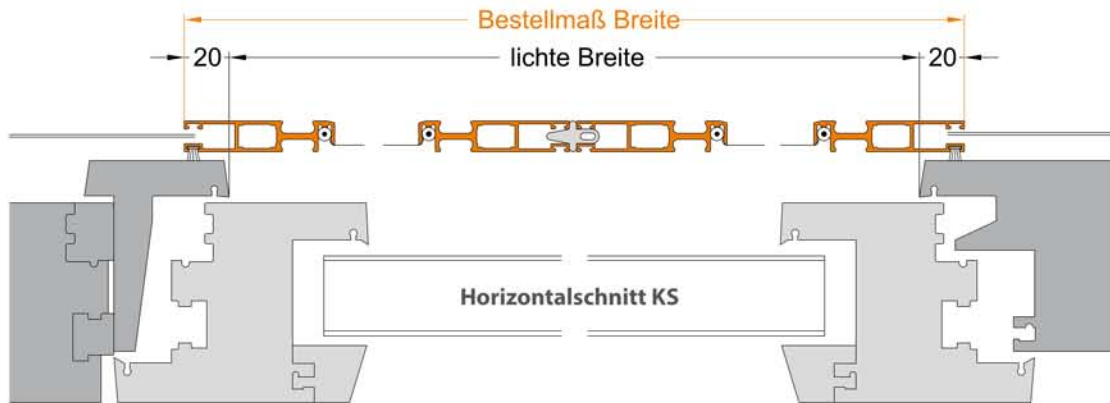

### Bestellangaben

Breite = lichte Breite Blendrahmen + 40 mm  
 Höhe = lichte Höhe Blendrahmen + 65 mm  
 Sprosse (optional) = siehe Vertikalschnitt

#### Öffnungsrichtung

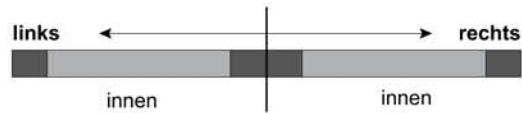

### Montage/Besonderheiten

- Laufschiene(n)länge bitte angeben
- Laufschiene(n) werden nicht vorgebohrt
- 4 St. Anschlagbuchsen liegen bei
- auf Wunsch wird eine gewebeteilende Sprosse eingebaut, Mehrpreis siehe Preisliste
- beide Flügel werden in gleicher Breite gefertigt

### eingesetzte Profile

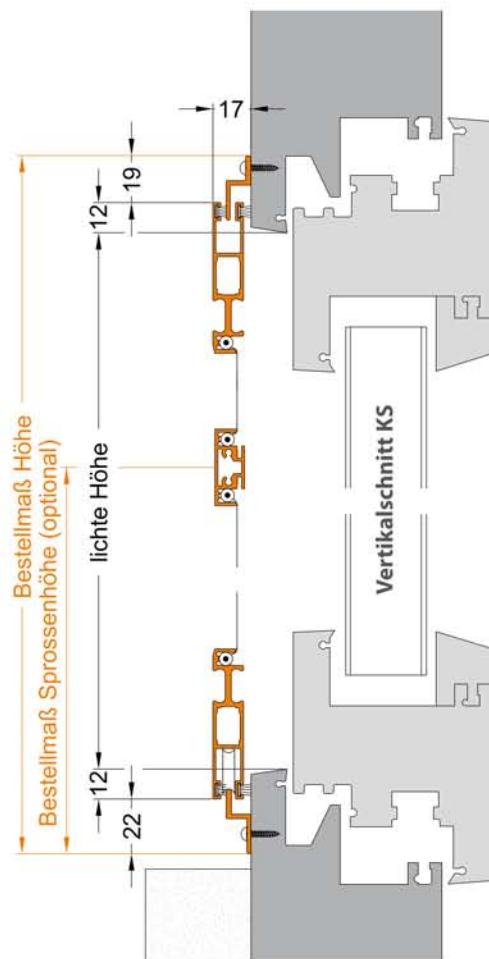
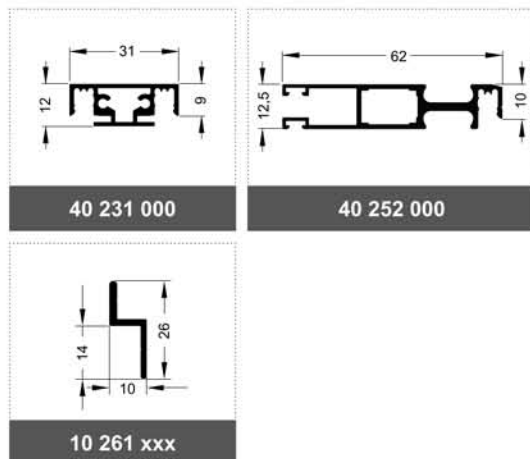

KS

Holz

Alu

bei Kunststofftür mit versetzter Stulpleiste im Horizontalschnitt: Längere Bürstendichtung bitte angeben (Standard = 7 mm)

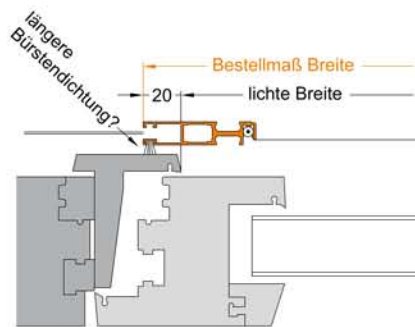

bei flächenversetzter Holztür im Vertikalschnitt

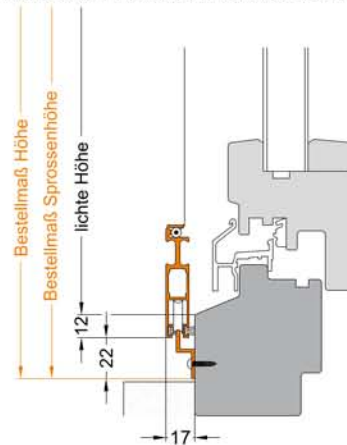

bei flächenbündiger Alutür im Vertikalschnitt

