

PLISSEETÜREN



Ausführung

einflügelig

Preistabelle

Plissee für Türen: Preisgruppe 1

Einbautiefe

22 mm

Einsatzbereich

Montage in gerade Mauerlaibung oder in die Laibung der Hebe-Schiebetüre.

Bestellmaße

Breite = Lichtes Breitenmaß - 2 mm (max. 1800 mm)

Höhe = Lichtes Höhenmaß - 2 mm (max. 2800 mm)

Öffnungsrichtung:

Bei Ansicht von außen



Vertikalschnitt

M = 1:2.5

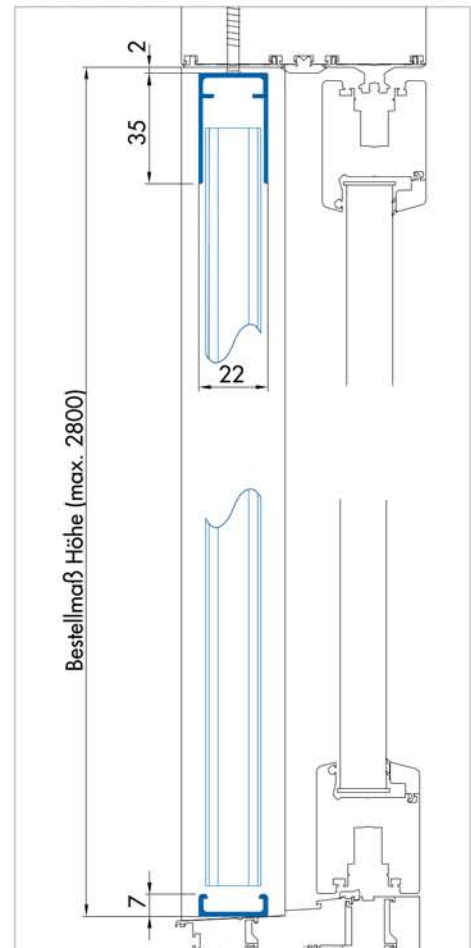

Verwendete Profile

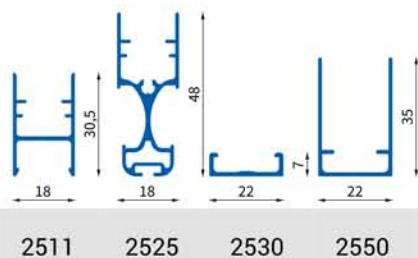

Horizontalschnitt

M = 1:2.5

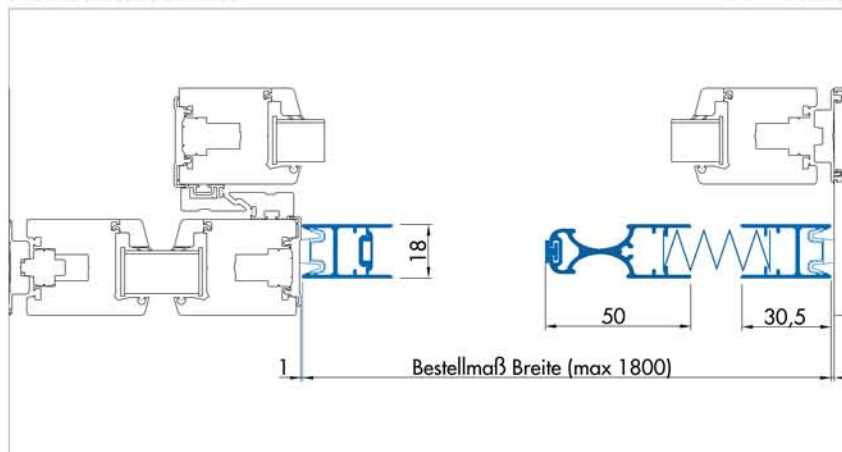

3D Ansicht

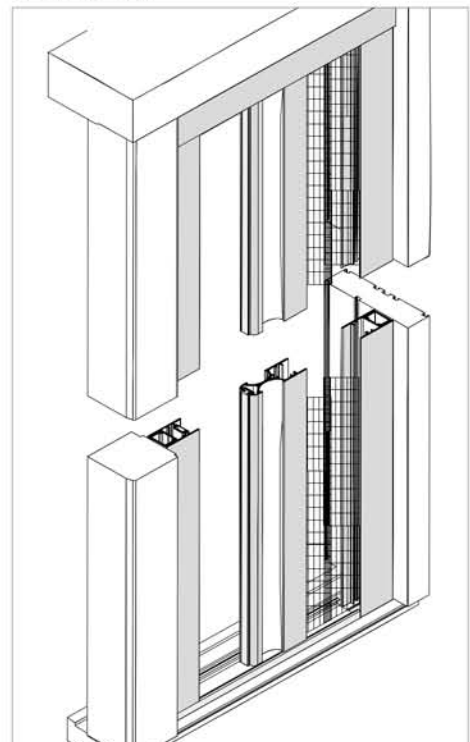

Ausführung

einflügelig, mit schräger Bodenführungsschiene

Preistabelle

Plissee für Türen: Preisgruppe 1

Einbautiefe

22 mm

Einsatzbereich

Montage in gerade Mauerlaibung oder in die Laibung der Hebe-Schiebetüre.
Mit schräger Schwelle.

Bestellmaße

Breite = Lichtes Breitenmaß - 2 mm (max. 2150 mm)

Höhe = Lichtes Höhenmaß - 2 mm (max. 2800 mm)

Öffnungsrichtung:

Bei Ansicht von außen



Verwendete Profile

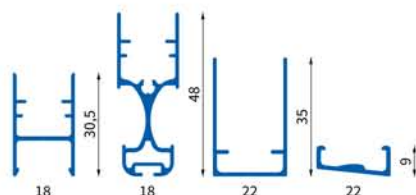

2511 2525 2550 2560

Horizontalschnitt

M = 1:2.5

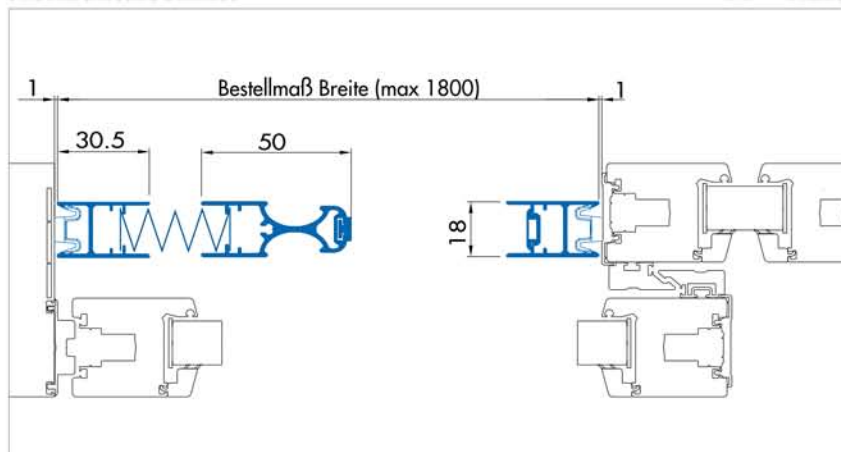

Vertikalschnitt

M = 1:2.5

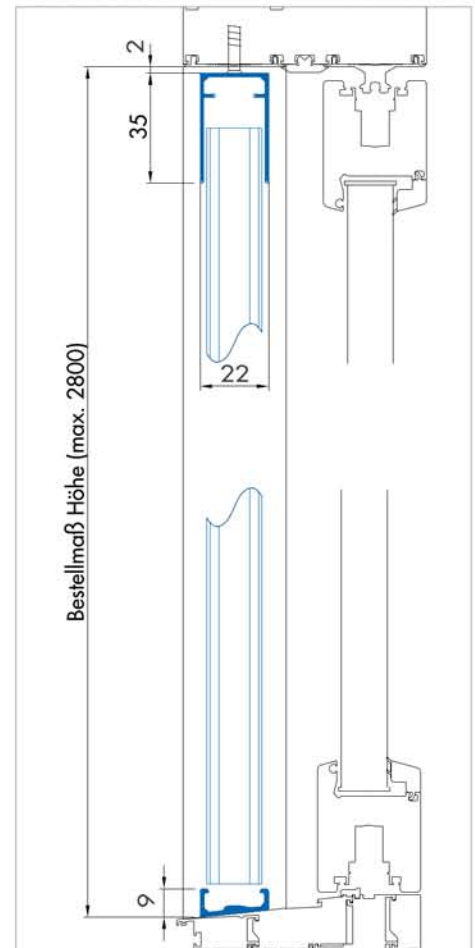

3D Ansicht

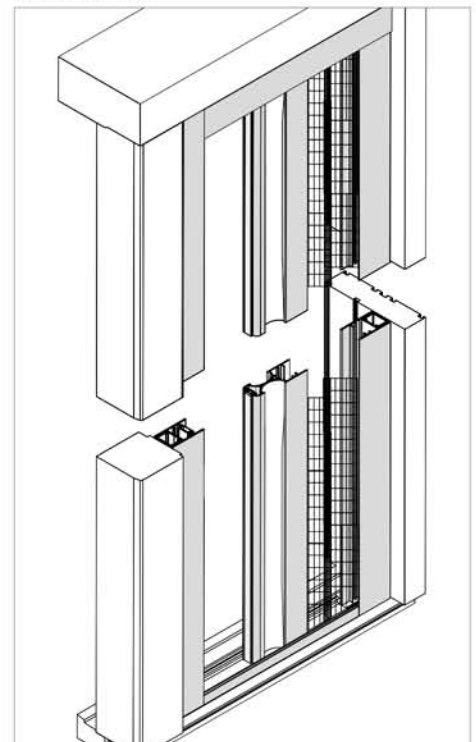

Ausführung

einflügelig, mit umlaufendem Montagerahmen

Preistabelle

Plissee für Türen: Preisgruppe 1
+ Aufpreis für Montagerahmen

Einbautiefe

22 mm

Einsatzbereich

Montage auf dem Blendrahmen oder im Mauerwerk.
Mit umlaufendem Montagerahmen.

Bestellmaße

Breite = Lichtes Breitenmaß - 2 mm (max. 2150 mm)

Höhe = Lichtes Höhenmaß - 2 mm (max. 2800 mm)

Öffnungsrichtung:

Bei Ansicht von außen



Verwendete Profile

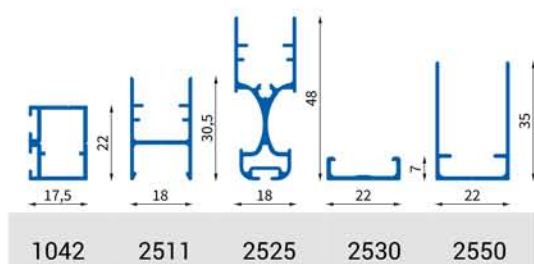

Horizontalschnitt

M = 1:2.5

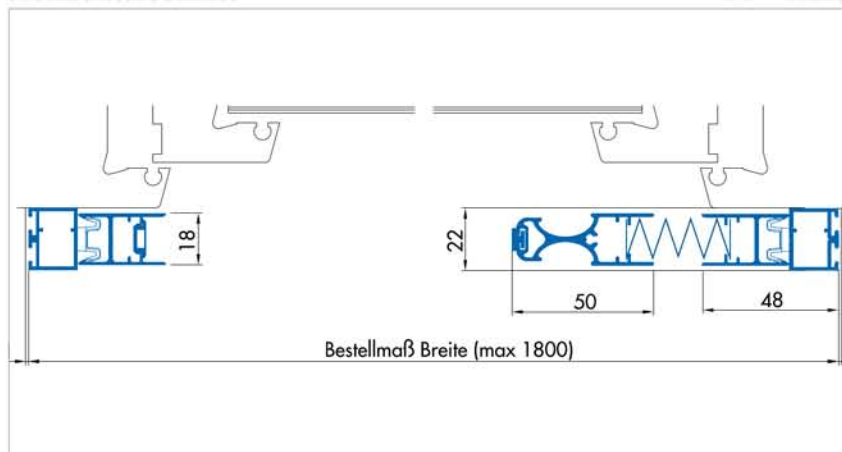

Vertikalschnitt

M = 1:2.5

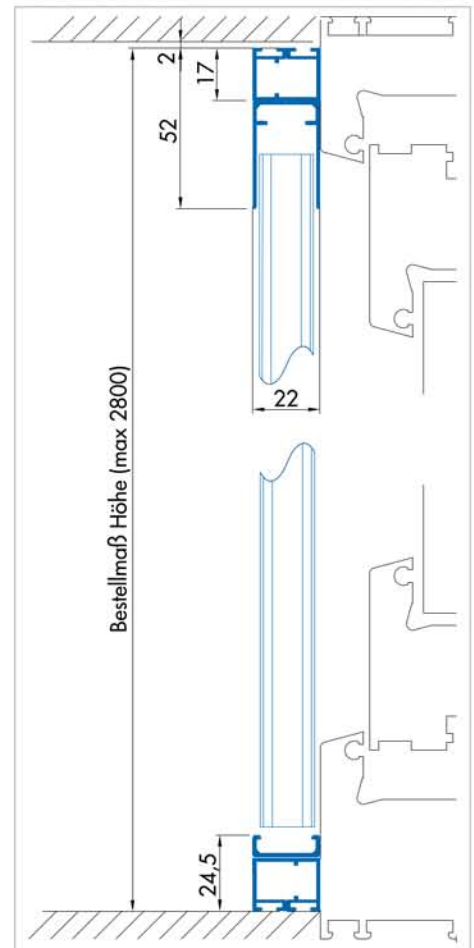

3D Ansicht

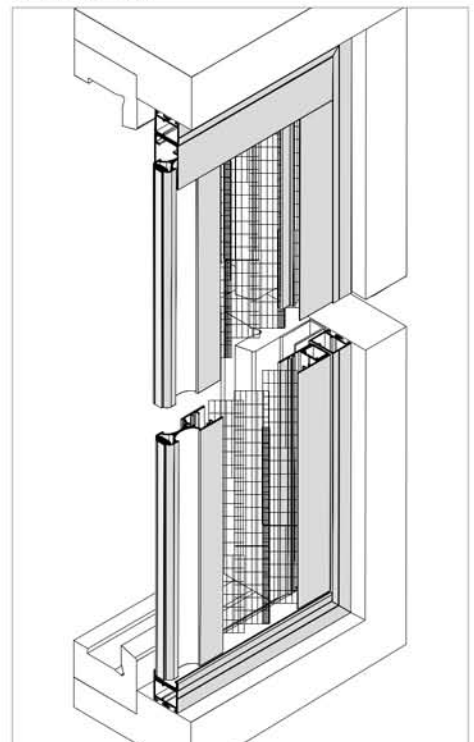

Ausführung

einflügelig, mit Montagerahmen unten offen

Preistabelle

Plissee für Türen: Preisgruppe 1
+ Aufpreis für Montagerahmen

Einbautiefe

22 mm

Einsatzbereich

Montage auf dem Blendrahmen oder im Mauerwerk.
Mit 3 seitigem Montagerahmen.

Bestellmaße

Breite = Lichtes Breitenmaß - 2 mm (max. 2150 mm)

Höhe = Lichtes Höhenmaß - 2 mm (max. 2800 mm)

Öffnungsrichtung:

Bei Ansicht von außen



Verwendete Profile

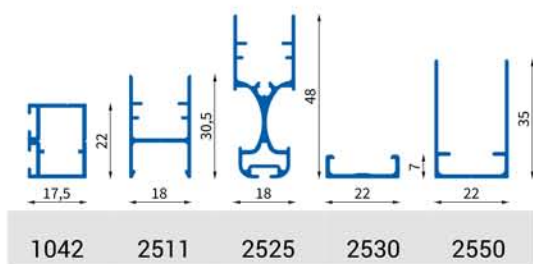

Horizontalschnitt

M = 1:2.5

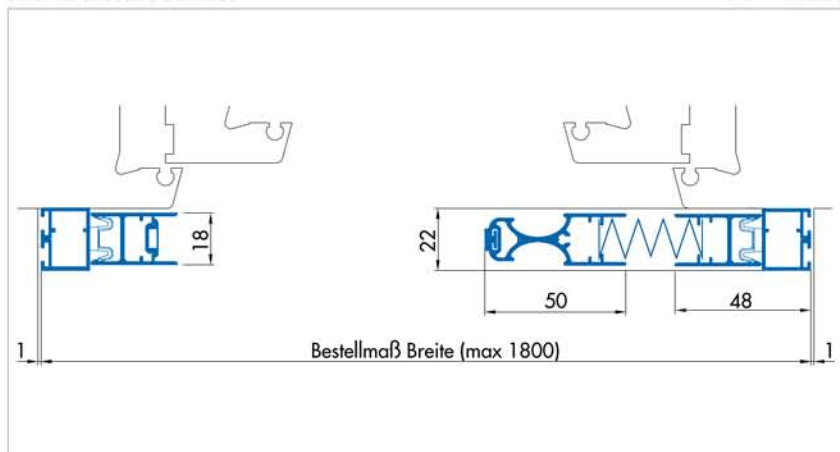

Vertikalschnitt

M = 1:2.5

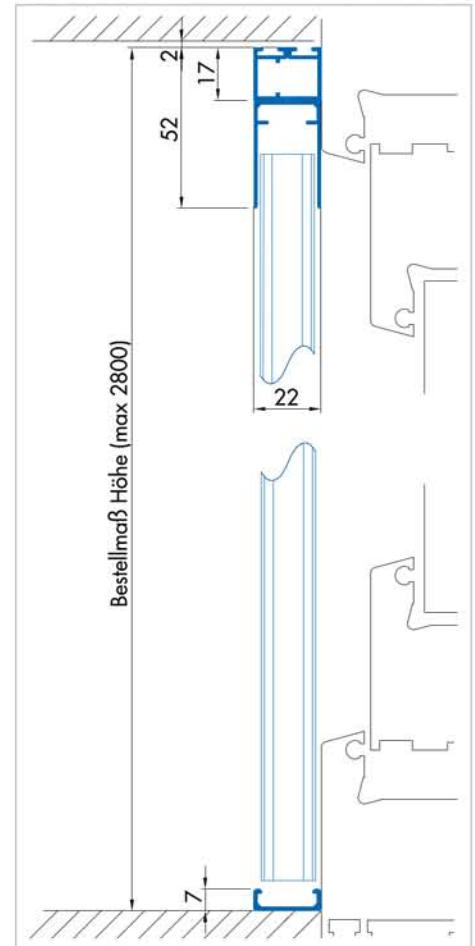

3D Ansicht

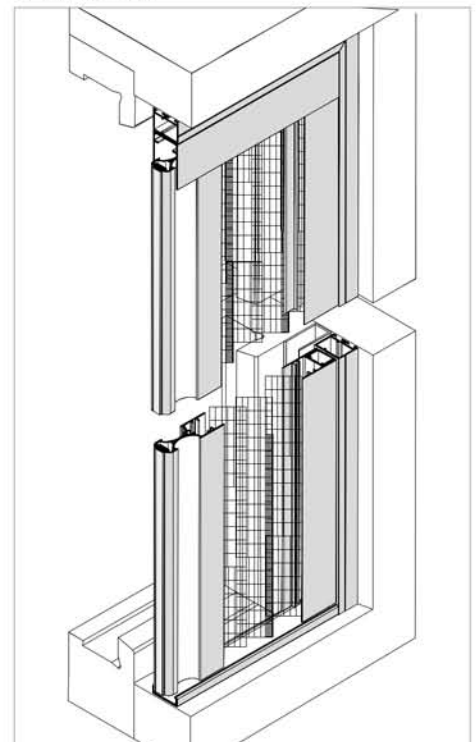

Ausführung

einflügelig, mit schräger Schwelle

Preistabelle

Plissee für Türen: Preisgruppe 1
+ Aufpreis für Montagerahmen

Einbautiefe

22 mm

Einsatzbereich

Montage auf dem Blendrahmen oder im Mauerwerk.
Mit 3 seitigem Montagerahmen.

Bestellmaße

Breite = Lichtes Breitenmaß - 2 mm (max. 2150 mm)

Höhe = Lichtes Höhenmaß - 2 mm (max. 2800 mm)

Öffnungsrichtung:

Bei Ansicht von außen



(links)

(rechts)

Verwendete Profile

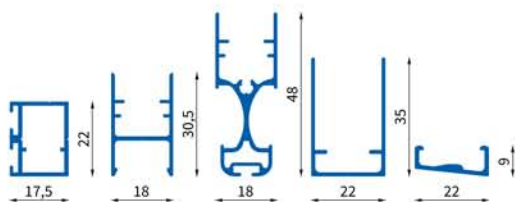

1042 2511 2525 2550 2560

Horizontalschnitt

M = 1:2.5

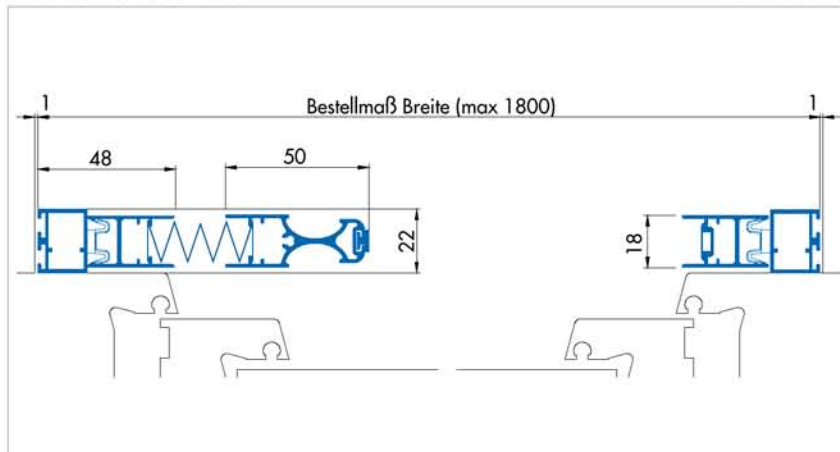

Vertikalschnitt

M = 1:2.5

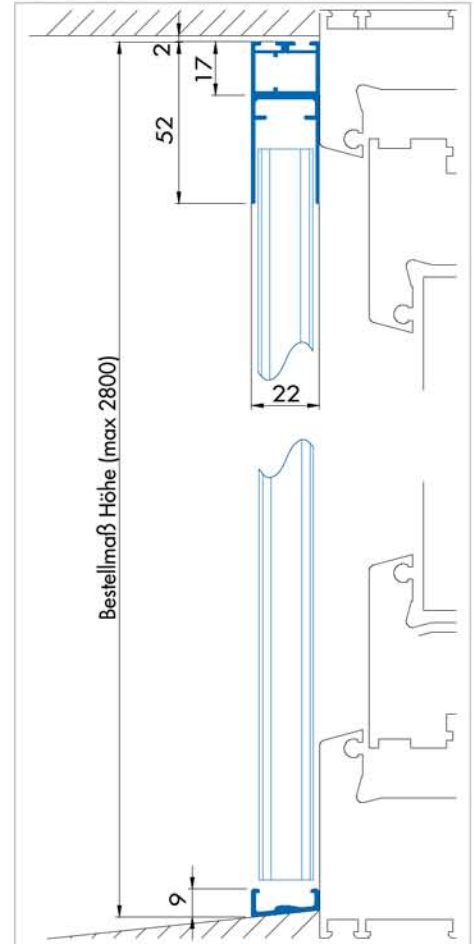

3D Ansicht

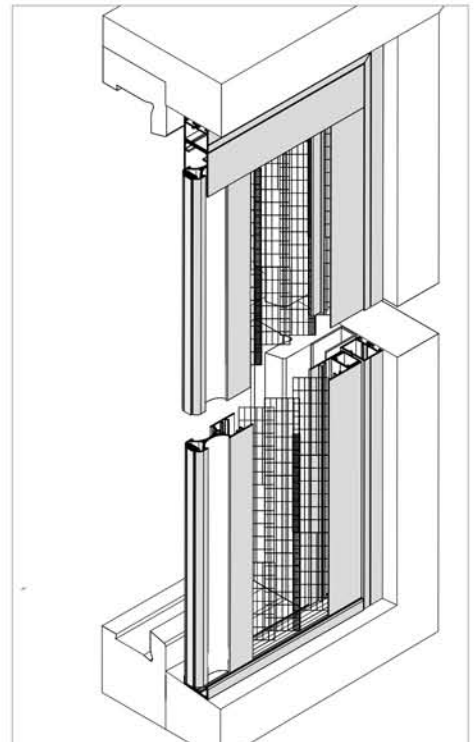

Ausführung

zweiflügelig

Preistabelle

Plissee für Türen: Preisgruppe 2

Einbautiefe

22 mm

Einsatzbereich

Montage in gerade Mauerlaibung oder in die Laibung der Hebe-Schiebetüre.

Bestellmaße

Breite = Lichtes Breitenmaß - 2 mm (max. 4300 mm)

Höhe = Lichtes Höhenmaß - 2 mm (max. 2800 mm)

Verwendete Profile

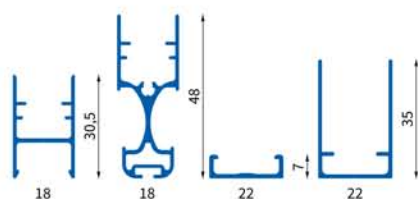

2511 2525 2530 2550

Horizontalschnitt

M = 1:2.5

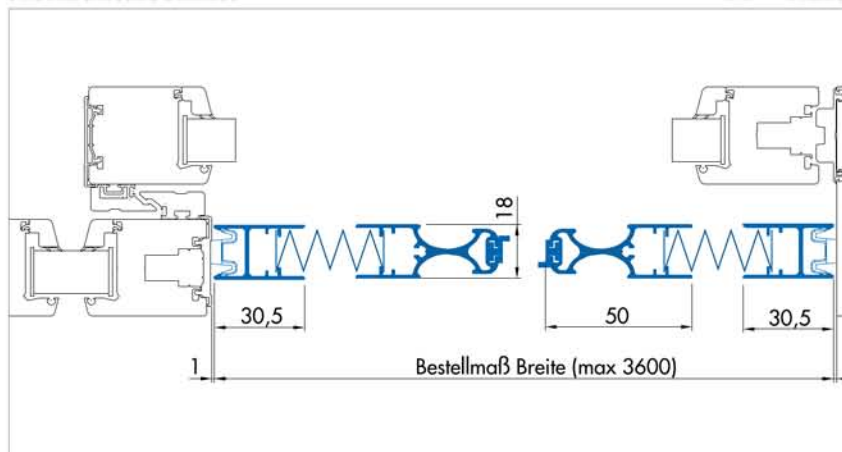

Vertikalschnitt

M = 1:2.5

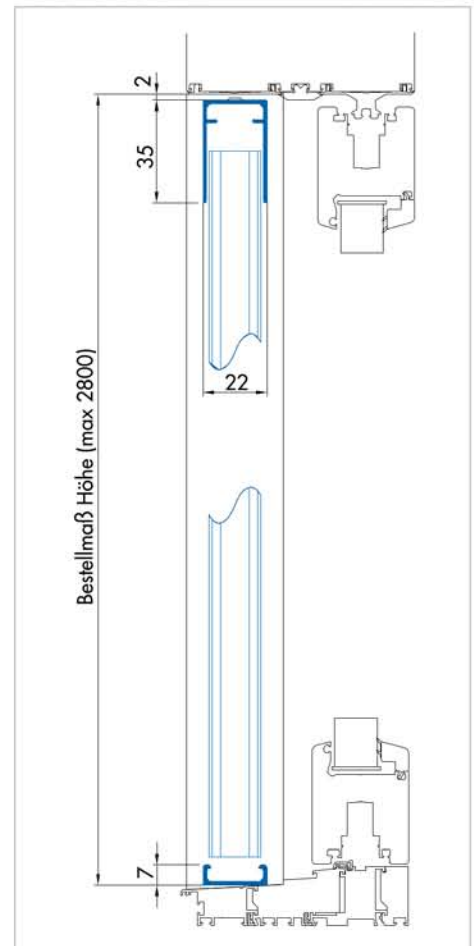

3D Ansicht

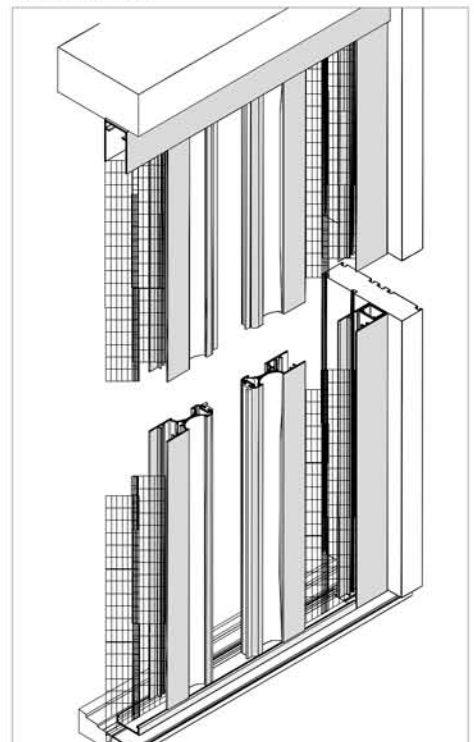

Ausführung

zweiflügelig, mit schräger Schwelle

Preistabelle

Plissee für Türen: Preisgruppe 2

Einbautiefe

22 mm

Einsatzbereich

Montage in gerader Mauerlaibung oder in die Laibung der Hebe-Schiebetüre mit schräger Schwelle.

Bestellmaße

Breite = Lichtes Breitenmaß - 2 mm (max. 4300 mm)

Höhe = Lichtes Höhenmaß - 2 mm (max. 2800 mm)

Verwendete Profile

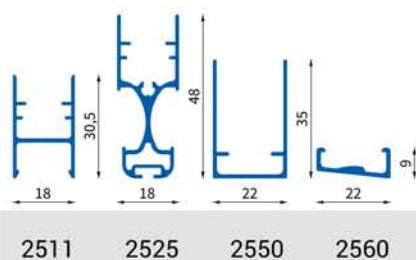

Horizontalschnitt

M = 1:2.5

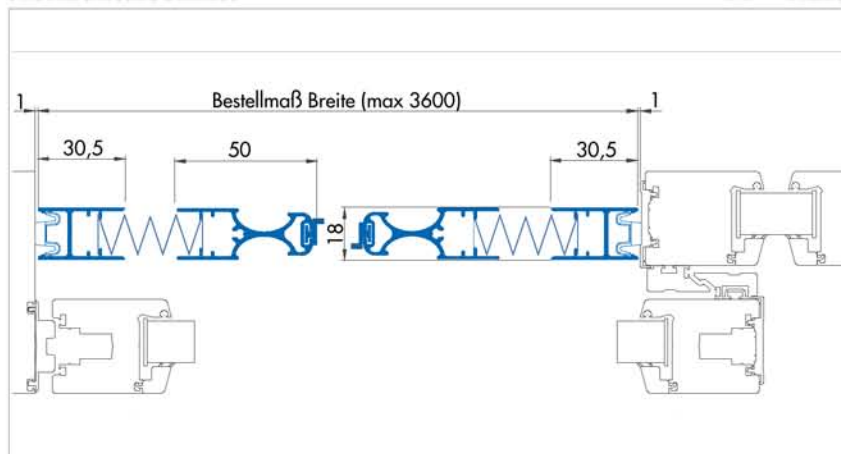

Vertikalschnitt

M = 1:2.5

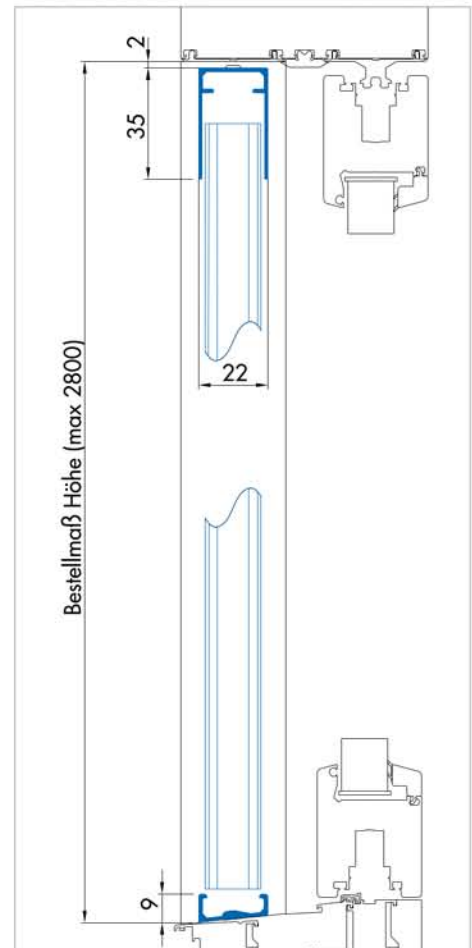

3D Ansicht

