

Bestellangaben

- Breite = lichte Breite Blendrahmen + 32 mm
- Höhe = lichte Höhe Blendrahmen + 34 mm
- F-Maß oben = Falzmaß siehe Vertikalschnitt
- F-Maß unten = Falzmaß siehe Vertikalschnitt
- R-Maß = Standard 17 mm

Montage/Besonderheiten

- ab einer Bestellhöhe bzw. -breite größer als 1500 mm wird eine Sprosse (nicht gewebetteilend) eingebaut, wenn nicht gewünscht, bitte angeben
- ab einer Bestellhöhe bzw. -breite größer als 1500 mm wird, auf Wunsch, eine zusätzliche Mittendarretierung (drehbare Winkellaschen) beigelegt, Mehrpreis siehe Preisliste

eingesetzte Profile

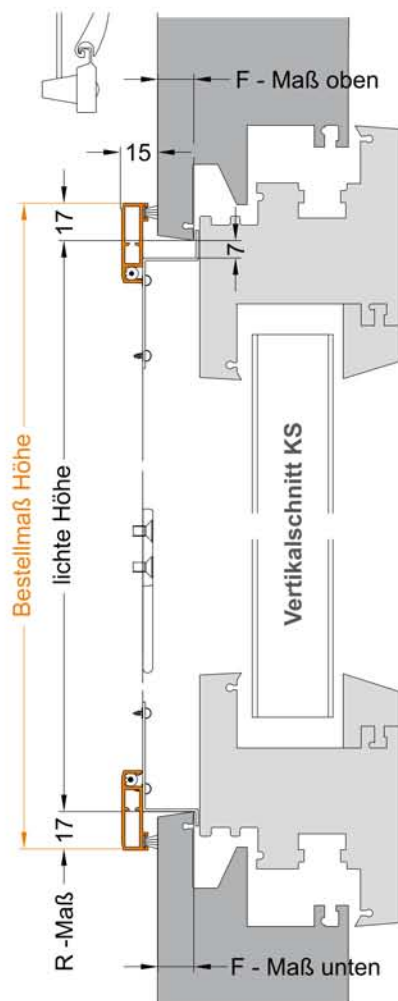
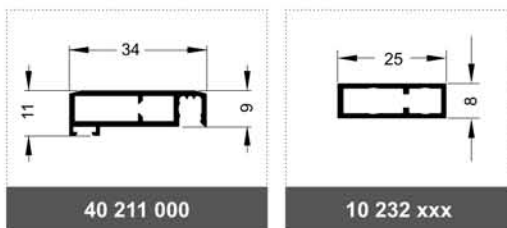

Aufmaßhilfen

in verschiedenen Schnitten bei verschiedenen Fensterarten

bei KS Stulpfensterlage im Horizontalschnitt
 evtl. längere Bürstendichtung angeben (Standard = 7mm)

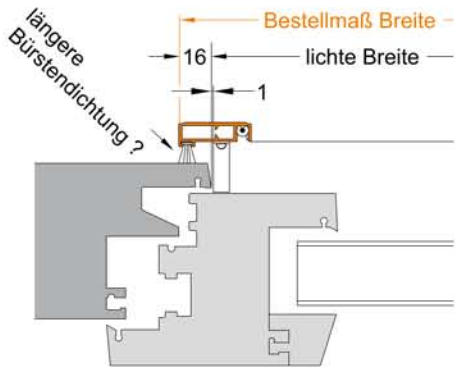

bei Holzfenster im Vertikalschnitt
 bitte R-Maß angeben

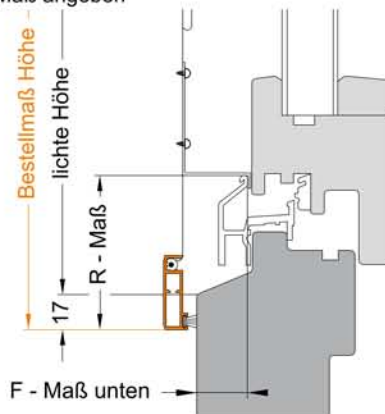

KS

Holz

Alu

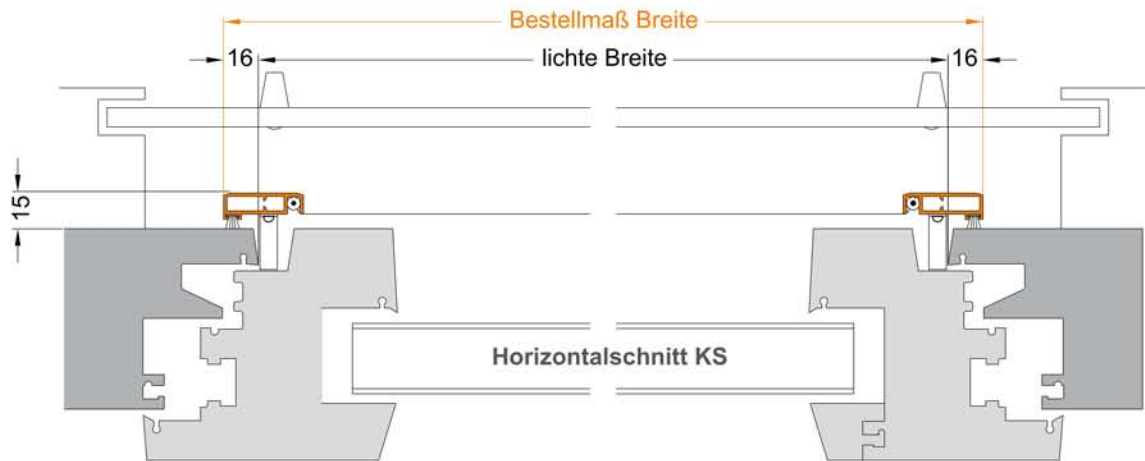

Bestellangaben

- Breite = lichte Breite Blendrahmen + 32 mm
- Höhe = lichte Höhe Blendrahmen + 34 mm
- F-Maß oben = Falzmaß siehe Vertikalschnitt
- F-Maß unten = Falzmaß siehe Vertikalschnitt
- R-Maß = Standard 17 mm

Montage/Besonderheiten

- ab einer Bestellhöhe bzw. -breite größer als 1500 mm wird eine Sprosse (nicht gewebeteilend) eingebaut, wenn nicht gewünscht, bitte angeben
- ab einer Bestellhöhe bzw. -breite größer als 1500 mm wird, auf Wunsch, eine zusätzliche Mittenarretierung (drehbare Winkellaschen) beigelegt, Mehrpreis siehe Preisliste

eingesetzte Profile

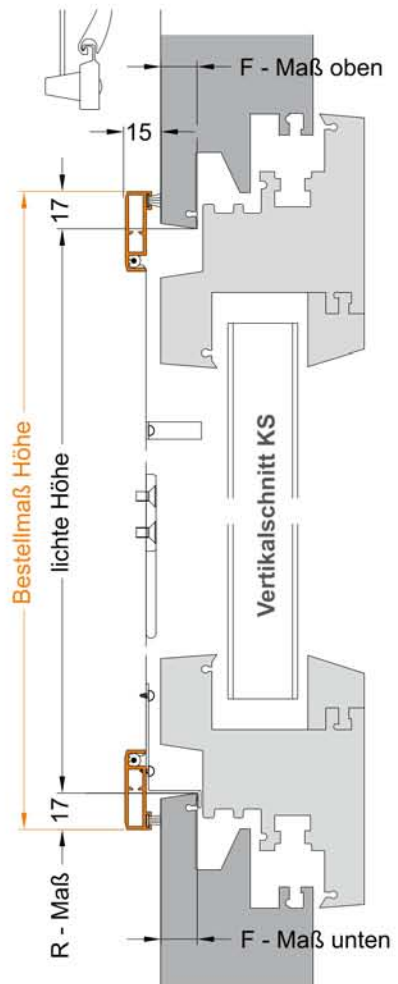
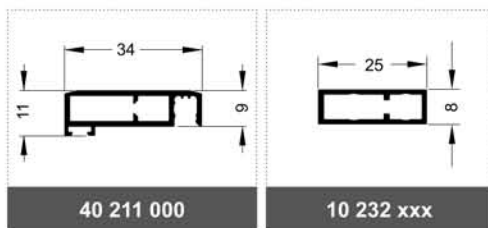

bei Holzfenster bitte R-Maß angeben

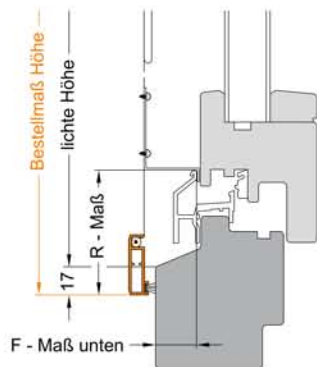

bei Holzfenster mit Stockabdeckung

Bestellangabe: Höhe = lichte Höhe + 15 mm

bitte R-Maß angeben

Längere Bürstendichtung unten angeben (Standard 7 mm)

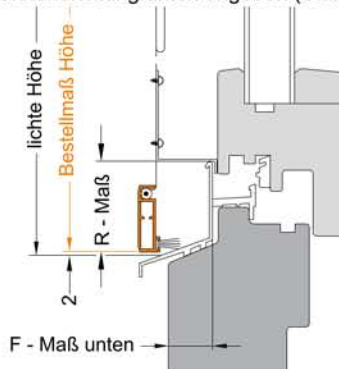

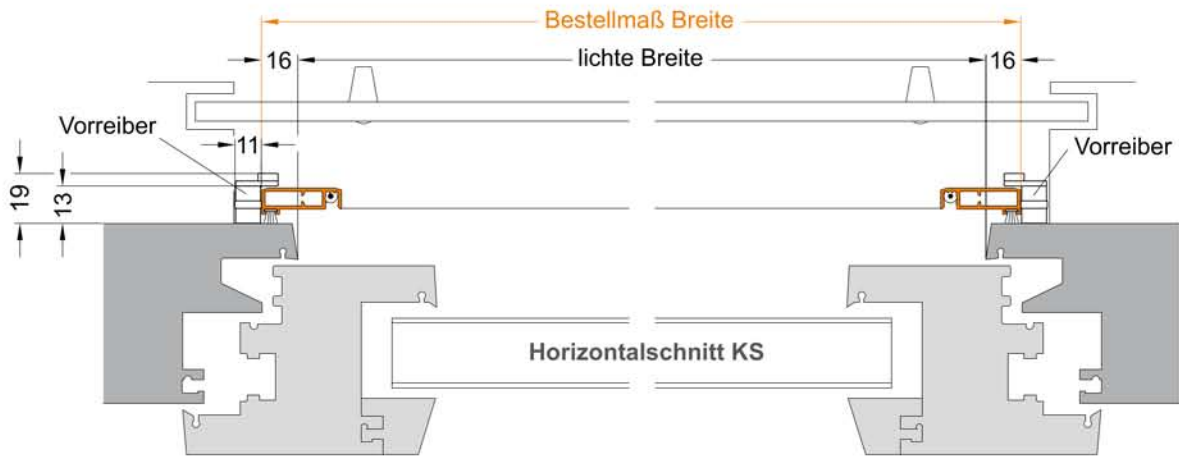

Bestellangaben

Breite = lichte Breite Blendrahmen + 32 mm
 Höhe = lichte Höhe Blendrahmen + 34 mm

Montage/Besonderheiten

- ab einer Bestellhöhe bzw. -breite größer als 1500 mm wird eine Sprosse (nicht gewebeteilend) eingebaut, wenn nicht gewünscht, bitte angeben
- Vorreiber (4 St.) liegen bei

eingesetzte Profile

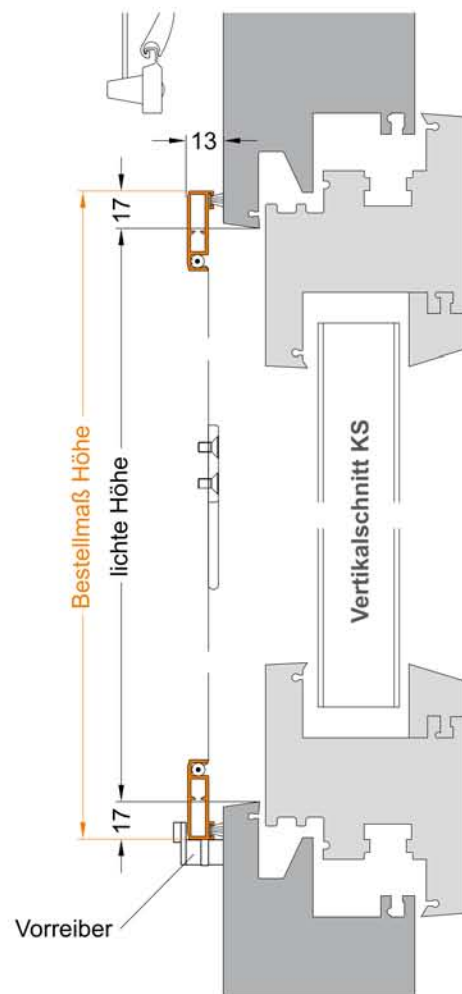
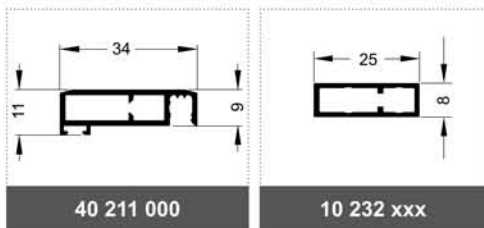

Aufmaßhilfen

in Vertikalschnitten bei verschiedenen Fensterarten

bei Holzfenster

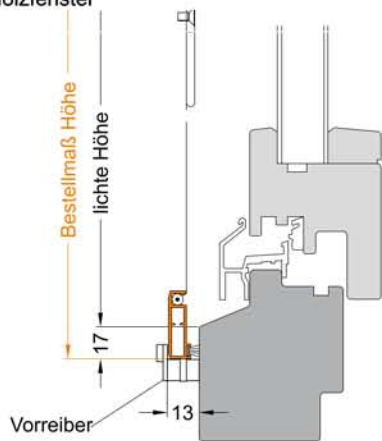

bei flächenbündigem Alufenster

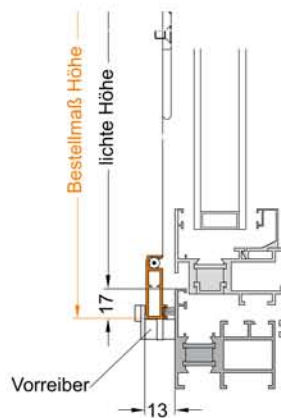

Montage Vorreiber

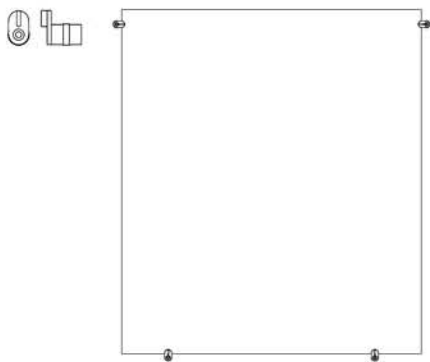

KS

Holz

Alu



Bestellangaben

Breite	= lichte Breite Blendrahmen	+ 34 mm
Höhe	= lichte Höhe Blendrahmen	+ 15 mm
F-Maß oben	= Falzmaß siehe Vertikalschnitt	
F-Maß unten	= Falzmaß siehe Vertikalschnitt	
R-Maß	= siehe Vertikalschnitt	

Montage/Besonderheiten

- ab einer Bestellhöhe bzw. -breite größer als 1500 mm wird eine Sprosse (nicht gewebetteilend) eingebaut, wenn nicht gewünscht, bitte angeben
- ab einer Bestellhöhe bzw. -breite größer als 1500 mm wird, auf Wunsch, eine zusätzliche Mittendarretierung (drehbare Winkellaschen) eingebaut, Mehrpreis siehe Preisliste
- die obere und untere Winkellasche lassen sich per Innensechskant-Schrauben in der Höhe verstellen

eingesetzte Profile

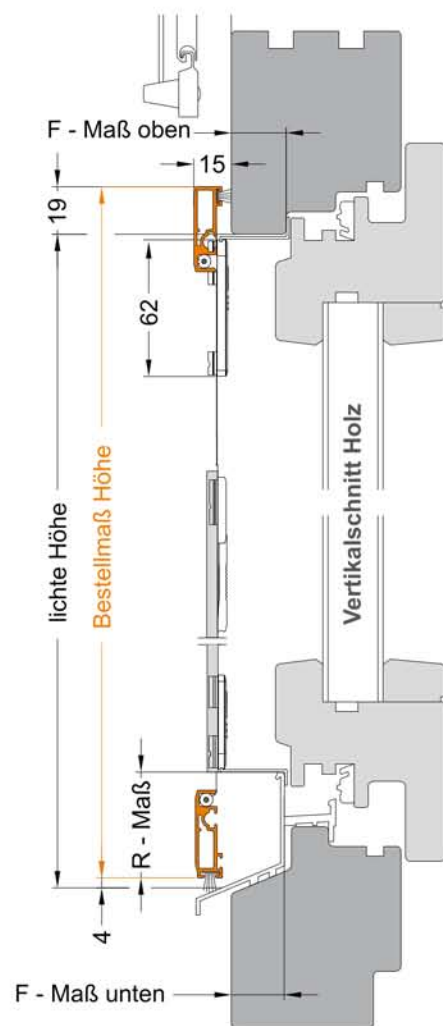
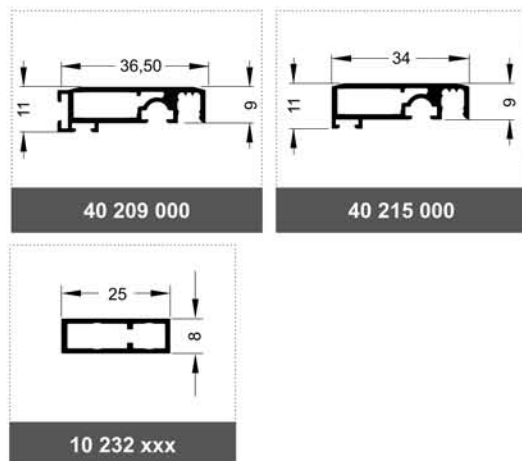

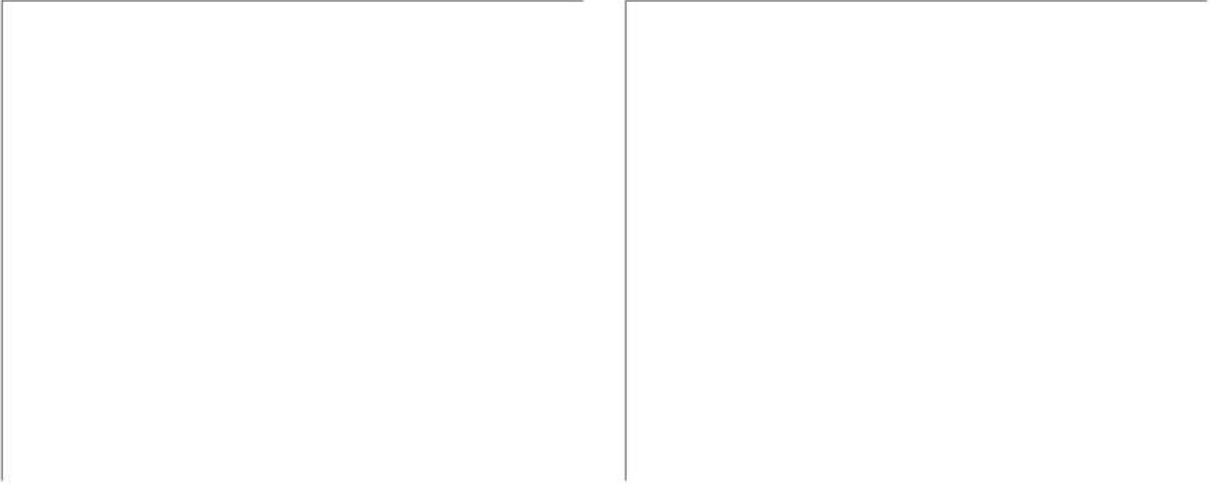

KS

Holz

Alu



Bestellangaben

- Breite = lichte Breite Blendrahmen - 8 mm
- Höhe = lichte Höhe Blendrahmen + 36 mm
- F-Maß oben = Falzmaß siehe Vertikalschnitt
- F-Maß unten = Falzmaß siehe Vertikalschnitt
- R-Maß = siehe Vertikalschnitt

Montage/Besonderheiten

- ab einer Bestellhöhe bzw. -breite größer als 1500 mm wird eine Sprosse (nicht gewebetteilend) eingebaut, wenn nicht gewünscht, bitte angeben
- ab einer Bestellhöhe bzw. -breite größer als 1500 mm wird, auf Wunsch, eine zusätzliche Mittenarretierung (drehbare Winkelaschen) eingebaut, Mehrpreis siehe Preisliste
- die obere und untere Winkelasche lassen sich per Innensechskant-Schrauben in der Höhe verstellen

eingesetzte Profile

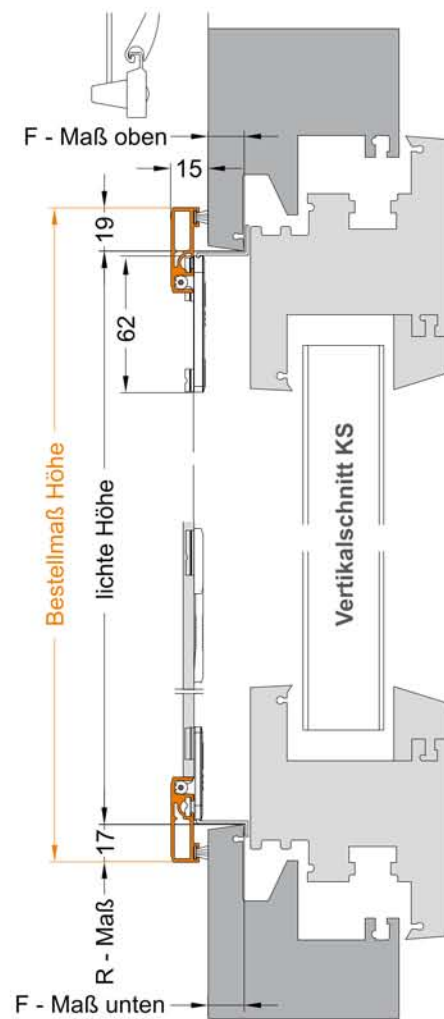
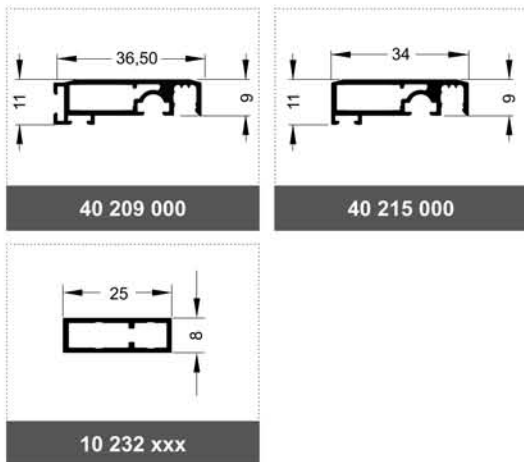

bei flächenbündigem Alufenster
R-Maß = 17 mm

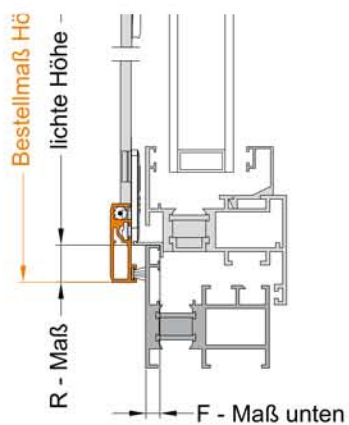

KS

Holz

Alu

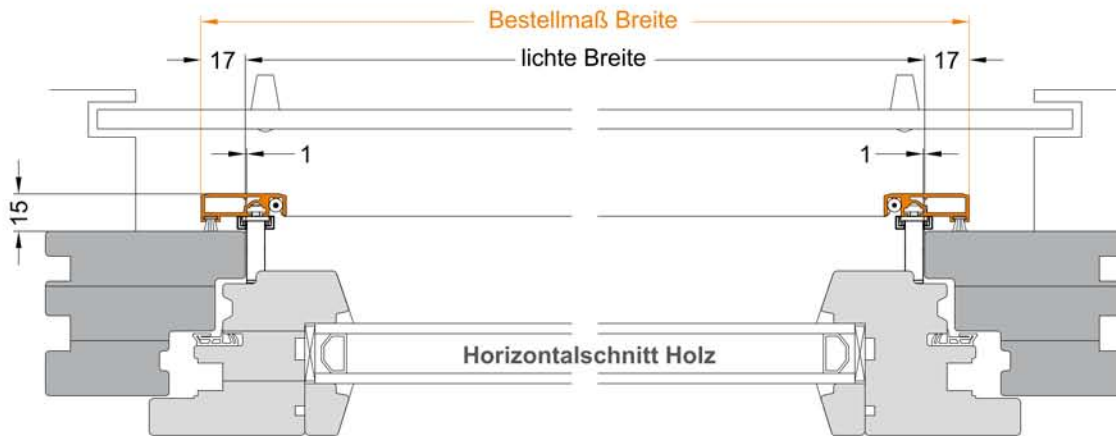

Bestellangaben

- Breite = lichte Breite Blendrahmen + 34 mm
- Höhe = lichte Höhe Blendrahmen + 36 mm
- F-Maß oben = Falzmaß siehe Vertikalschnitt
- F-Maß unten = Falzmaß siehe Vertikalschnitt
- R-Maß = siehe Vertikalschnitt

Montage/Besonderheiten

- ab einer Bestellhöhe bzw. -breite größer als 1500 mm wird eine Sprosse (nicht gewebetteilend) eingebaut, wenn nicht gewünscht, bitte angeben
- ab einer Bestellhöhe bzw. -breite größer als 1500 mm wird, auf Wunsch, eine zusätzliche Mittendarretierung (drehbare Winkelaschen) eingebaut, Mehrpreis siehe Preisliste
- die obere und untere Winkelasche lassen sich per Innensechskant-Schrauben in der Höhe verstellen

eingesetzte Profile

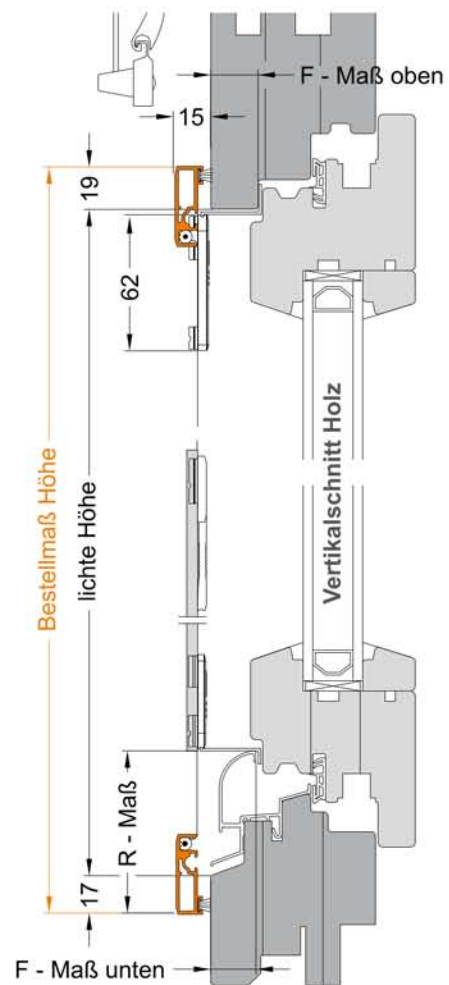
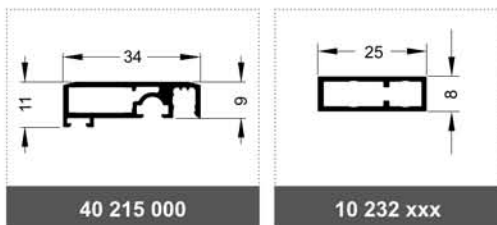

Aufmaßhilfen

in verschiedenen Schnitten bei verschiedenen Fensterarten

bei Holzfenster in Stulpfensteranlagen im Horizontalschnitt: evtl. längere Bürstendichtung angeben (Standard = 7 mm)

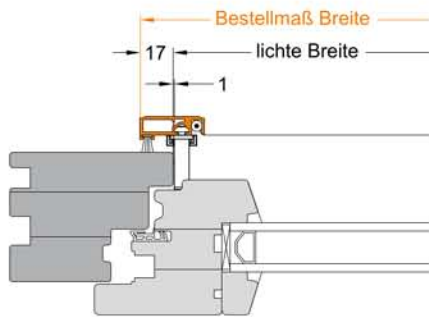

bei Holzfenster mit Stockabdeckung im Vertikalschnitt: Höhe = lichte Höhe + 15 mm, Bitte R-Maß angeben Längere Bürstendichtung angeben (Standard = 7 mm)

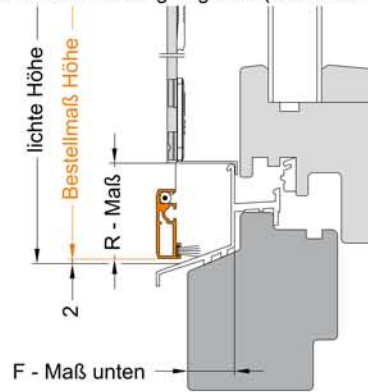

bei flächenbündigem Kunststofffenster im Vertikalschnitt: R-Maß = 17 mm

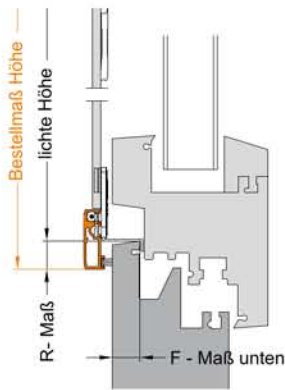

bei flächenbündigem Alufenster im Vertikalschnitt: R-Maß = 17 mm

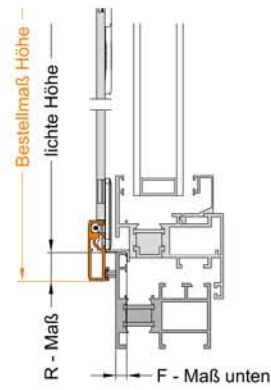

KS

Holz

Alu



Bestellangaben

- Breite = lichte Breite Blendrahmen + 24 mm
- Höhe = lichte Höhe Blendrahmen + 30 mm
- F-Maß oben = Falzmaß siehe Vertikalschnitt
- F-Maß unten = Falzmaß siehe Vertikalschnitt
- R-Maß = Standard 15 mm

Montage/Besonderheiten

- ab einer Bestellhöhe bzw. -breite größer als 1500 mm wird eine Sprosse (nicht gewebetteilend) eingebaut, wenn nicht gewünscht, bitte angeben

eingesetzte Profile

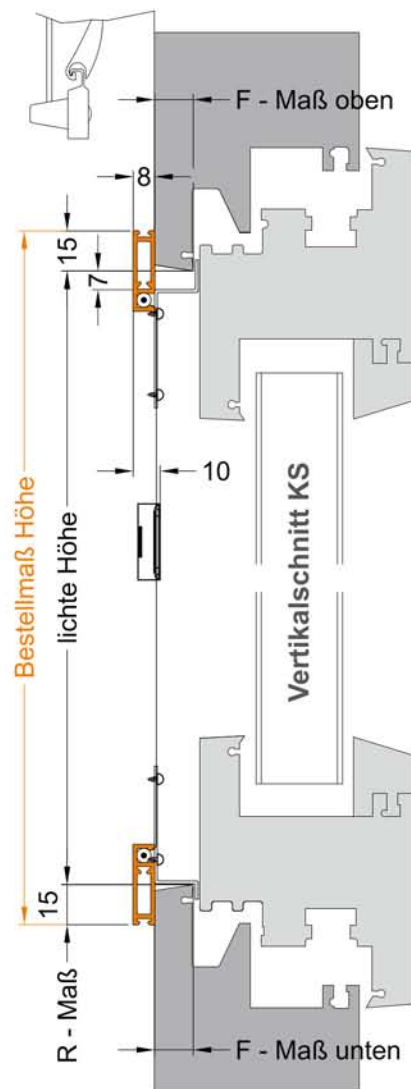
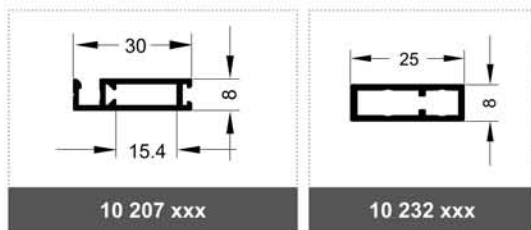

bei Holzfenster bitte R-Maß angeben

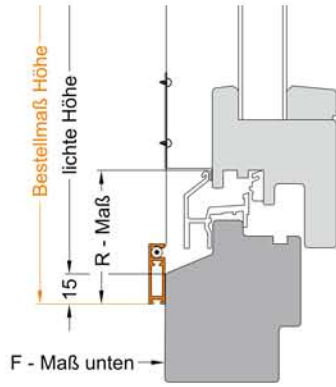



Bestellangaben

Breite = lichte Breite Blendrahmen - 4 mm
 Höhe = lichte Höhe Blendrahmen - 4 mm

Montage/Besonderheiten

- ab einer Bestellhöhe bzw. -breite größer als 1500 mm wird eine Sprosse (nicht gewebeteilend) eingebaut, wenn nicht gewünscht, bitte angeben
- ab einer Bestellhöhe bzw. -breite größer als 1500 mm wird, auf Wunsch, eine zusätzliche Mittenarretierung (Federstifte) eingebaut, Mehrpreis siehe Preisliste

eingesetzte Profile

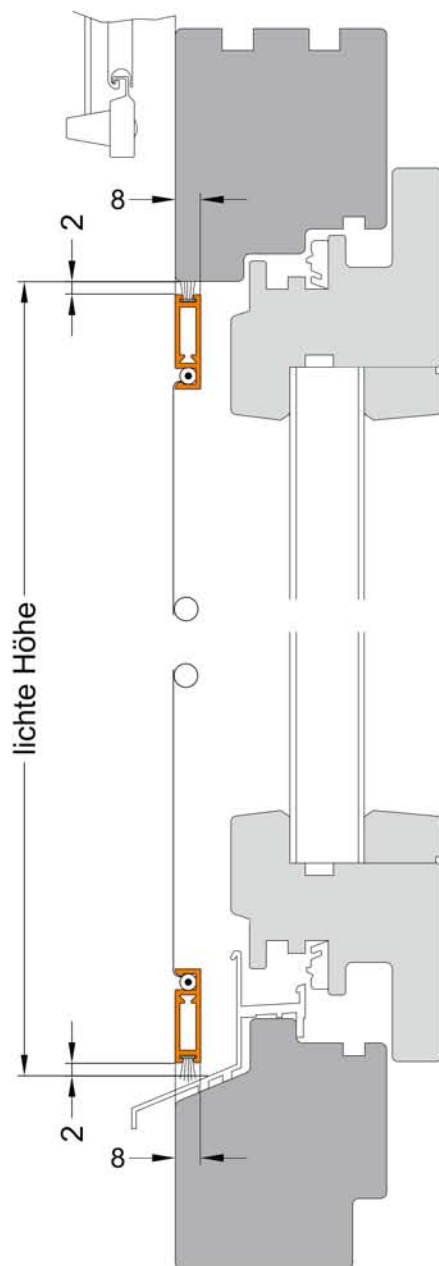
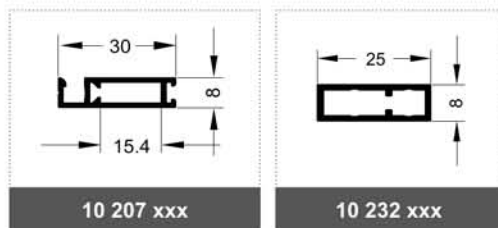

bei flächenversetzten Kunststofffenstern

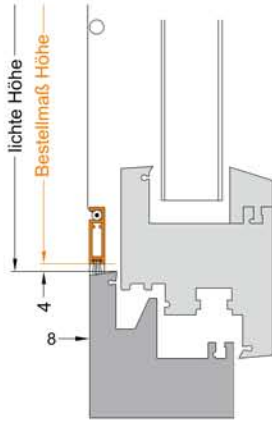

KS

Holz

Alu

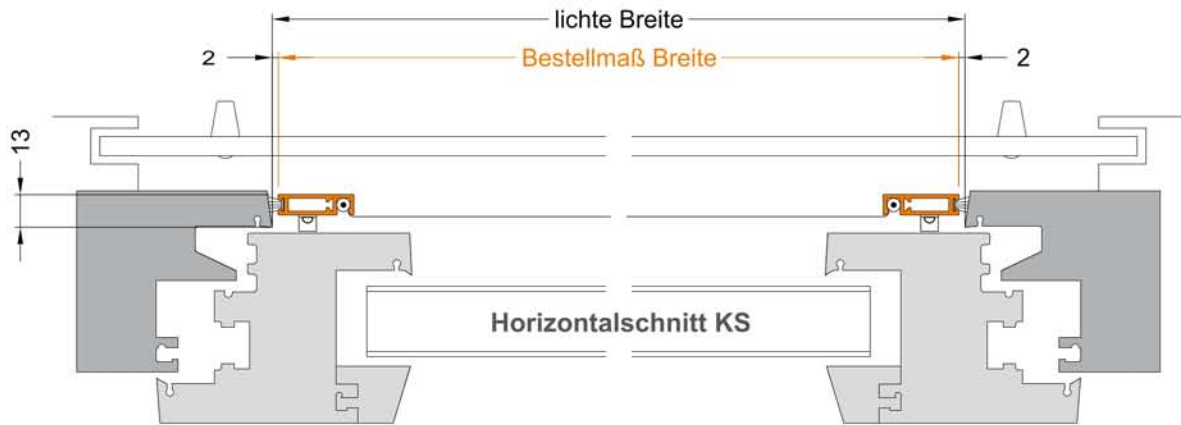

Bestellangaben

Breite	= lichte Breite Blendrahmen	- 4 mm
Höhe	= lichte Höhe Blendrahmen	- 4 mm

Montage/Besonderheiten

- ab einer Bestellhöhe bzw. -breite größer als 1500 mm wird eine Sprosse (nicht gewebeteilend) eingebaut, wenn nicht gewünscht, bitte angeben
- ab einer Bestellhöhe bzw. -breite größer als 1500 mm wird, auf Wunsch, eine zusätzliche Mittenarretierung (drehbare Winkellaschen) beigelegt, Mehrpreis siehe Preisliste
- Einbautiefe inkl. Fensterschwenkgriff = 13 mm (Standard)

eingesetzte Profile

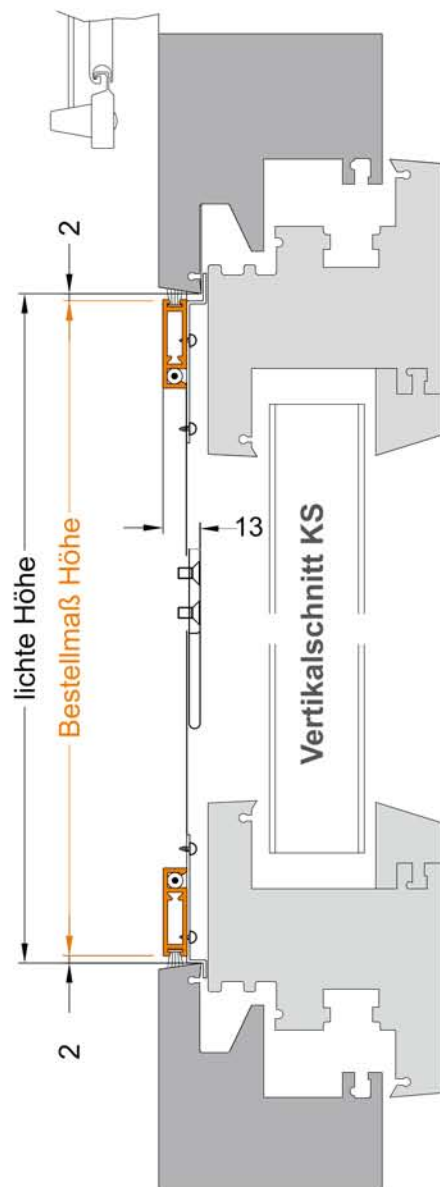
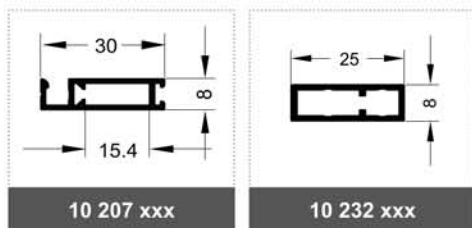

KS

Holz

Alu

bei flächenversetzten Holzfenstern bitte R-Maß angeben

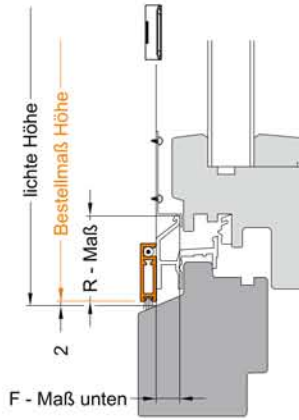

bei Holzfenstern mit Stockabdeckung bitte R-Maß angeben

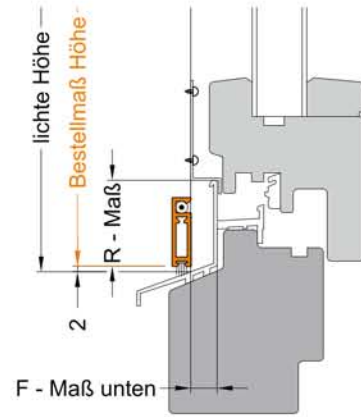

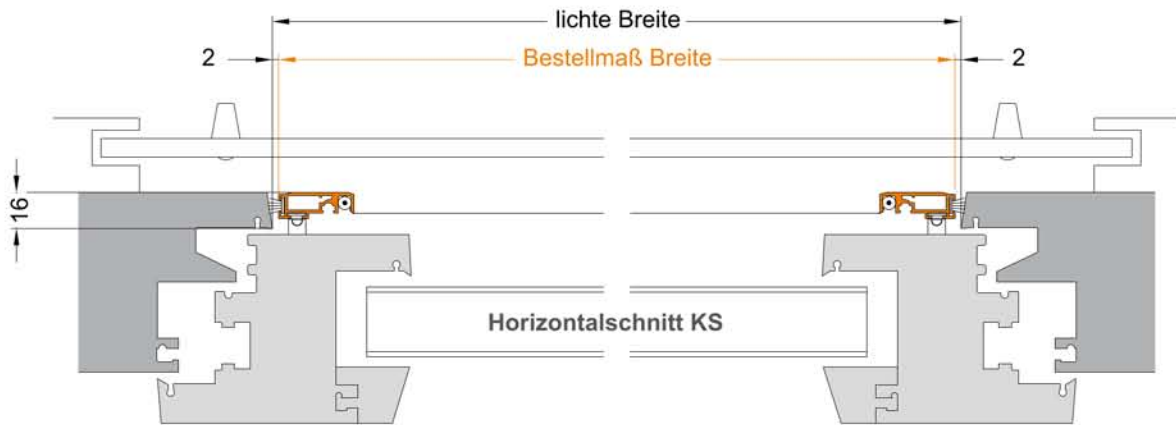

Bestellangaben

Breite = lichte Breite Blendrahmen - 4 mm
 Höhe = lichte Höhe Blendrahmen - 4 mm

Montage/Besonderheiten

- ab einer Bestellhöhe bzw. -breite größer als 1500 mm wird eine Sprosse (nicht gewebeteilend) eingebaut, wenn nicht gewünscht, bitte angeben
- ab einer Bestellhöhe bzw. -breite größer als 1500 mm wird, auf Wunsch, eine zusätzliche Mittenarretierung (drehbare Winkellaschen) beigelegt, Mehrpreis siehe Preisliste
- Einbautiefe inkl. Fensterschwenkgriff = 16 mm (Standard)
- auch mit 3 mm oder 4 mm Winkellaschen lieferbar

eingesetzte Profile

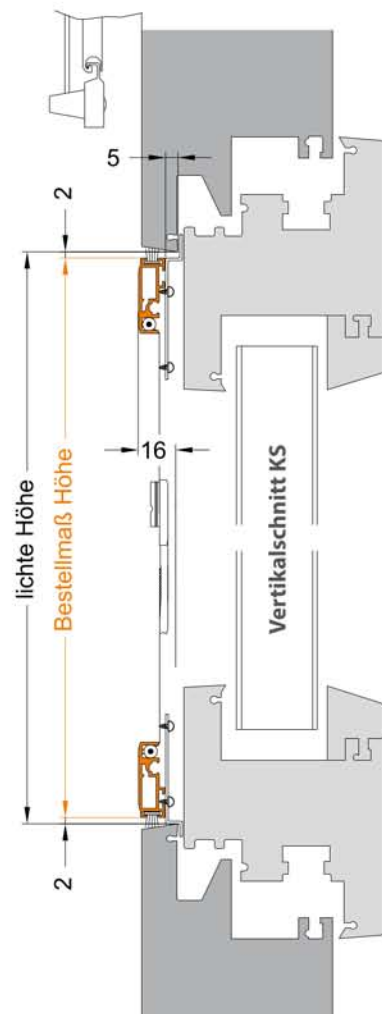
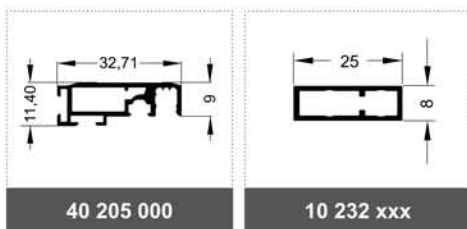

KS

Holz

Alu

bei flächenversetztem Holzfenster bitte R-Maß angeben

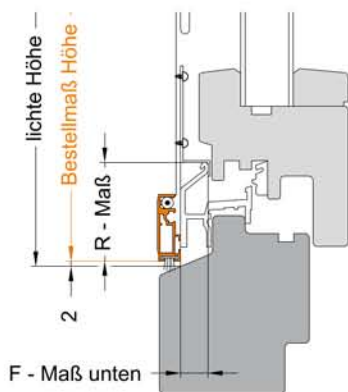

bei Holzfenster mit Stockabdeckung bitte R-Maß angeben

