

Standard wenn nicht anders gewählt!

Griffvariante F

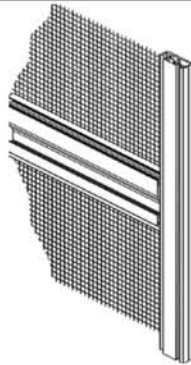

Ansicht innen
2-seitige Griffprosse

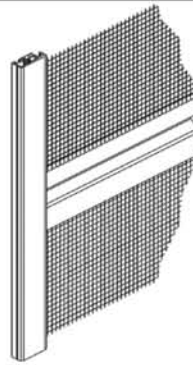

Ansicht außen

Griffvariante A

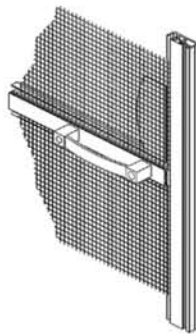

Ansicht innen
Bügelgriff 22 mm hoch
(10 619 022 ...)

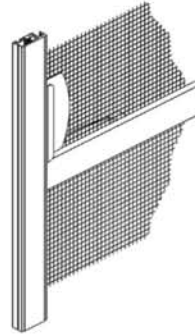

Ansicht außen
Griffschale
(10 620 000 ...)

Griffvariante B

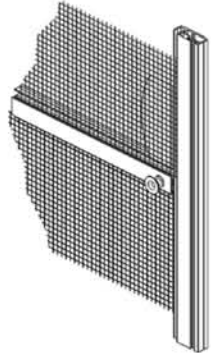

Ansicht innen
Knopfgriff mit
Durchgangsbohrung
(10 615 000 07)

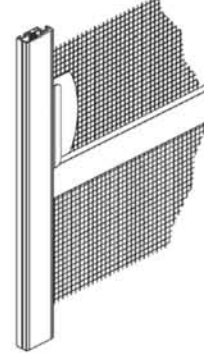

Ansicht außen
Griffschale
(10 620 000 ...)

Griffvariante C

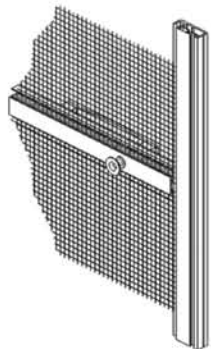

Ansicht innen
Knopfgriff mit
Durchgangsbohrung
(10 615 000 07)

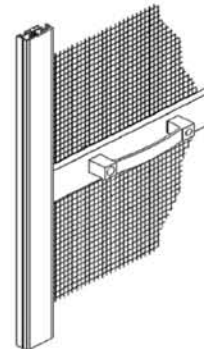

Ansicht außen
Bügelgriff,
22 mm hoch
(10 619 022 ...)

Alle Bügelgriffe sind auch in 11 mm Höhe erhältlich (10 619 011 ...)

Griffvariante D

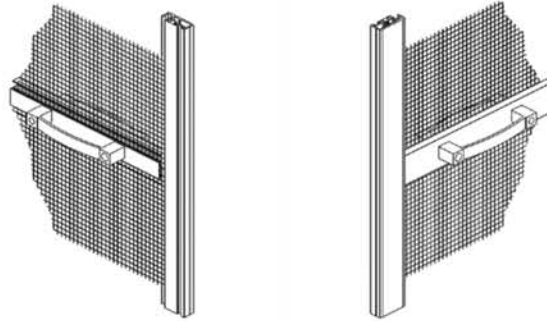

Ansicht innen
Bügelgriff,
22 mm hoch
(10 619 022 ...)

Ansicht außen
Bügelgriff,
22 mm hoch
(10 619 022 ...)

Griffvariante E

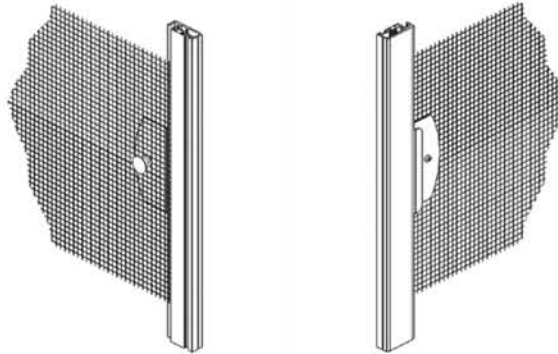

Ansicht innen
Knopfgriff mit Innengewinde
(10 615 999 07)
und Kunststoffplatte
(10 699 001 08 ...)

Ansicht außen
Griffschale
(10 620 000 ...)

Alle Bügelgriffe sind auch in 11 mm Höhe erhältlich (10 619 011 ...)



Bestellangaben

- Breite = lichte Breite Blendrahmen + 32 mm
- Höhe = lichte Höhe Blendrahmen + 40 mm
- Sprosse = UK DT bis Mitte Sprossenprofil (Standard 1000 mm)

Öffnungsrichtung



Montage/Besonderheiten

- standardmäßig mit montierter Griffsprosse
- Griffvarianten siehe Übersicht Griffe

eingesetzte Profile

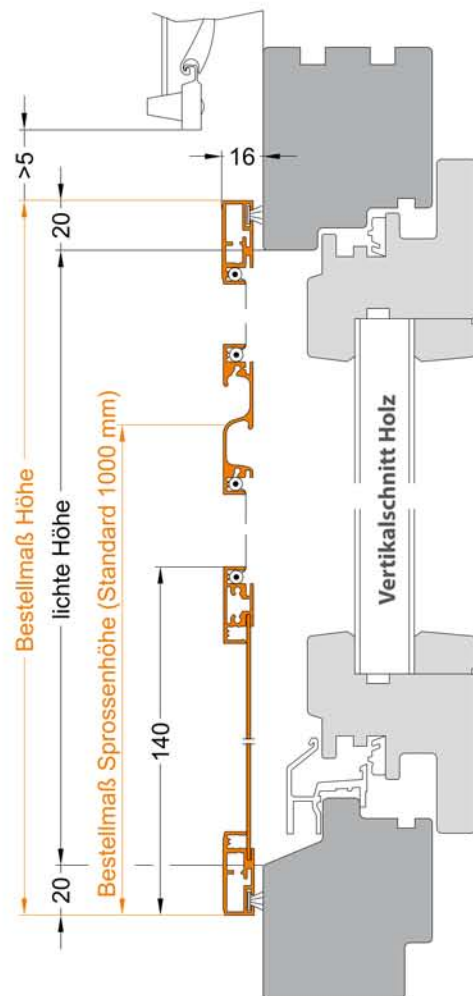
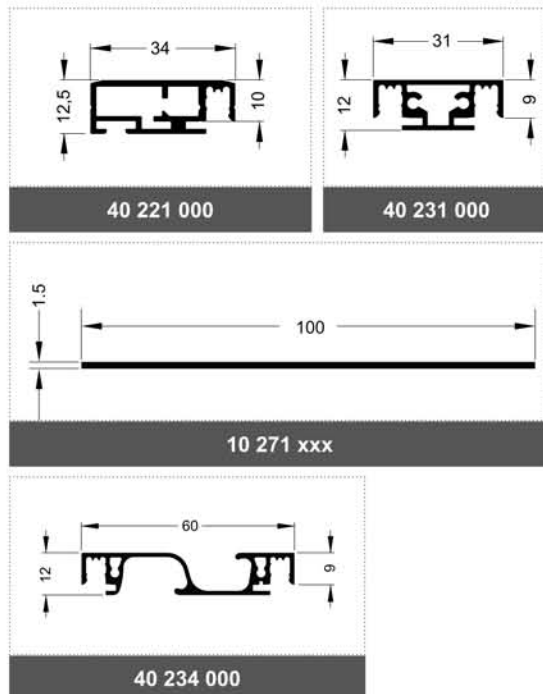

bei flächenversetzter Kunststoffür

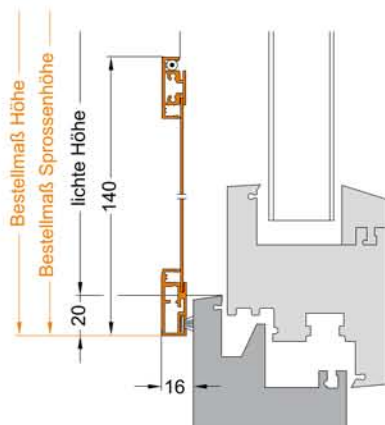

bei flächenbündiger Alutür

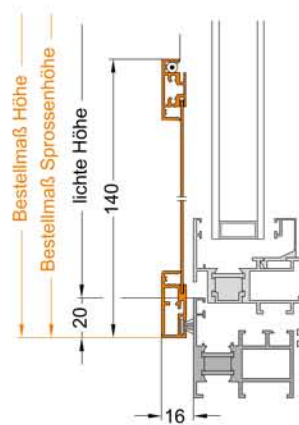



Bestellangaben

- Breite = lichte Breite Blendrahmen + 32 mm
- Höhe = lichte Höhe Blendrahmen + 20 mm
- Sprosse = UK DT bis Mitte Sprossenprofil (Standard 1000 mm)

Öffnungsrichtung



Montage/Besonderheiten

- Bürstenprofil kann über Langlöcher bis zu 10 mm versetzt werden
- standardmäßig mit montierter Griffsprosse
- Griffvarianten siehe Übersicht Griffe

eingesetzte Profile

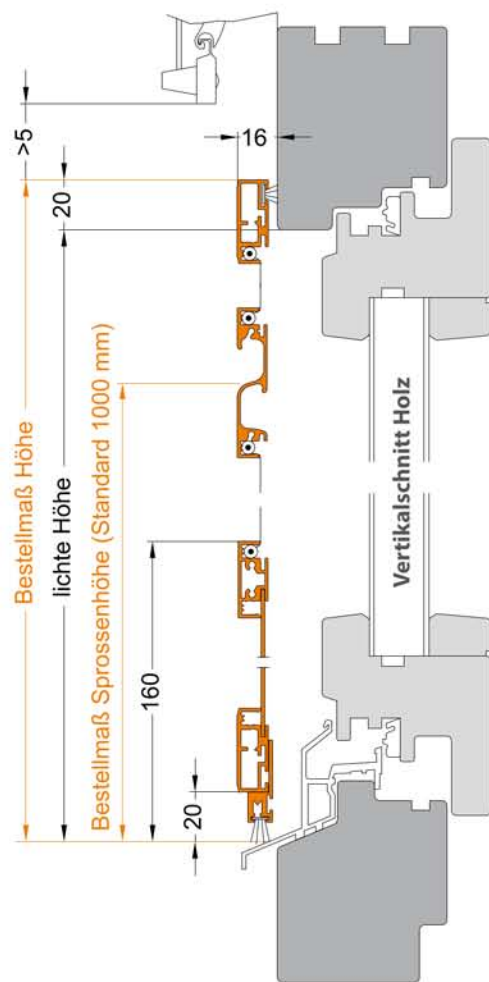
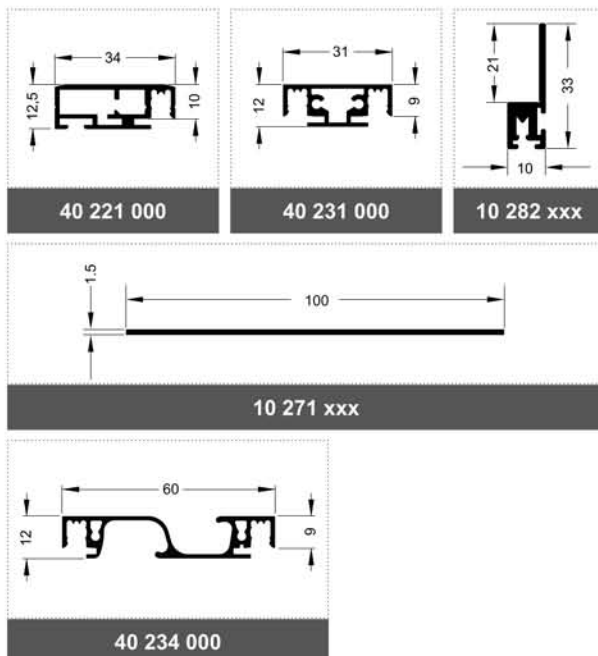

bei flächenversetzter Kunststoffür

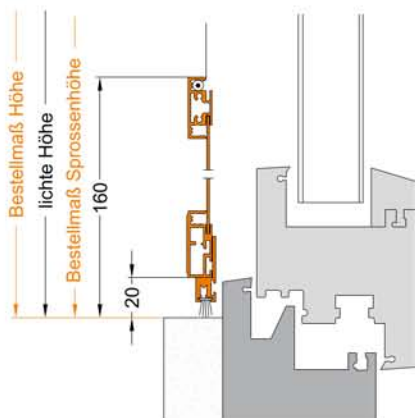

■ Stückliste für Boxen- & Eigenproduktion

* Standard-Griffvariante F, Bei Auswahl einer anderen Griffvariante gilt die Übersicht Griffvarianten

Die Schrauben für die Befestigung der unteren Drehbänder und des Türschließers auf dem jeweiligen Untergund Ihrer Einbausituation liegen nicht bei.



Bestellangaben

- Breite = lichte Breite Blendrahmen + 32 mm
- lichte Höhe = Bestellhöhe
- Sprosse = UK DT bis Mitte Sprossenprofil (Standard 1000 mm)

Öffnungsrichtung



Montage/Besonderheiten

- Bürstenprofil kann über Langlöcher bis zu 10 mm versetzt werden
- standardmäßig mit montierter Griffsprosse
- Griffvarianten siehe Übersicht Griffe

eingesetzte Profile

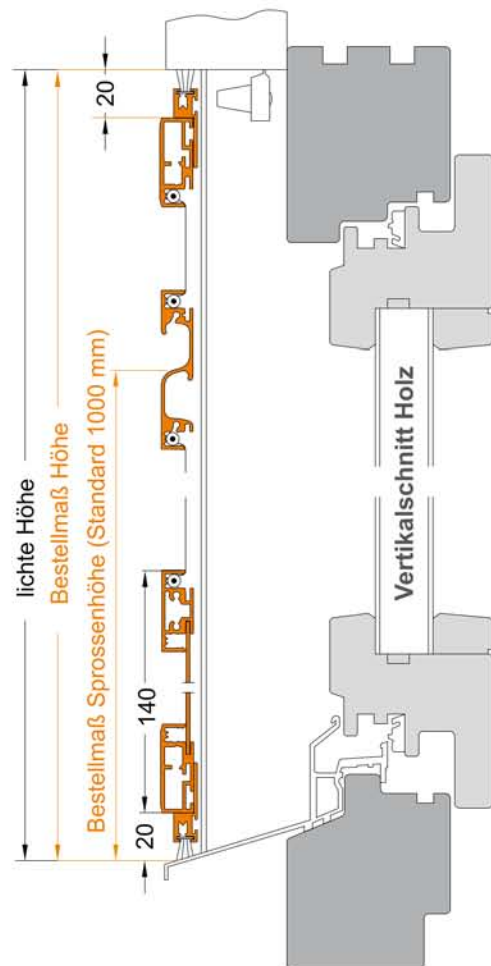
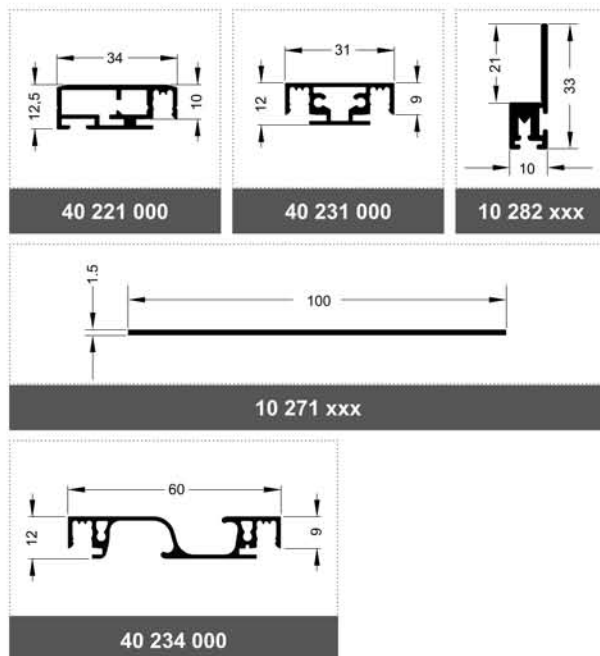

KS

Holz

Alu

bei flächenversetzter Kunststoffür

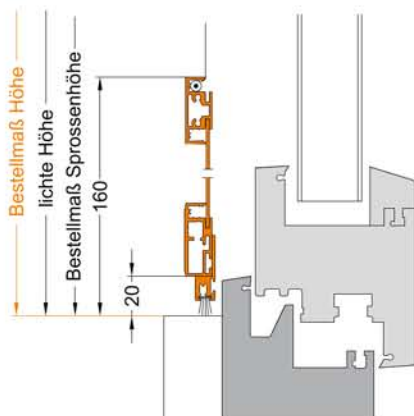

* Standard-Griffvariante F, Bei Auswahl einer anderen Griffvariante gilt die Übersicht Griffvarianten

Die Schrauben für die Befestigung der unteren Drehbänder und des Türschließers auf dem jeweiligen Untergund Ihrer Einbausituation liegen nicht bei.

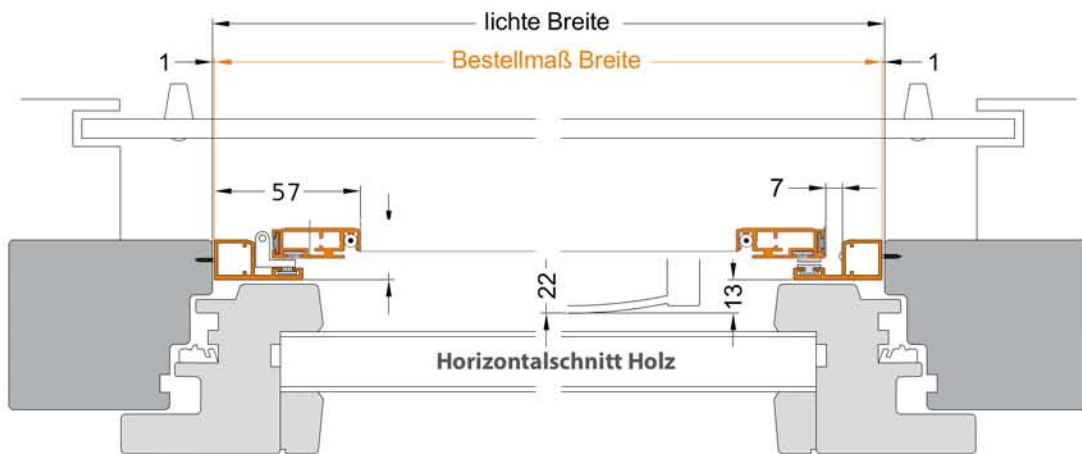

Bestellangaben

- Breite = lichte Breite Blendrahmen - 2 mm
- Höhe = lichte Höhe Blendrahmen - 2 mm
- Sprosse = UK DT bis Mitte Sprossenprofil (Standard 1000 mm)

Öffnungsrichtung

Montage/Besonderheiten



- Achtung: Bei Einsatz vor flächenbündigen Türen ist der beiliegende Bügelgriff nicht montierbar
- Montagerahmen wird nicht vorgebohrt
- Abdeckkappen liegen nicht bei
- standardmäßig mit montierter Griffschale und beiliegendem Bügelgriff
- Griffvarianten siehe Übersicht Griffe

eingesetzte Profile

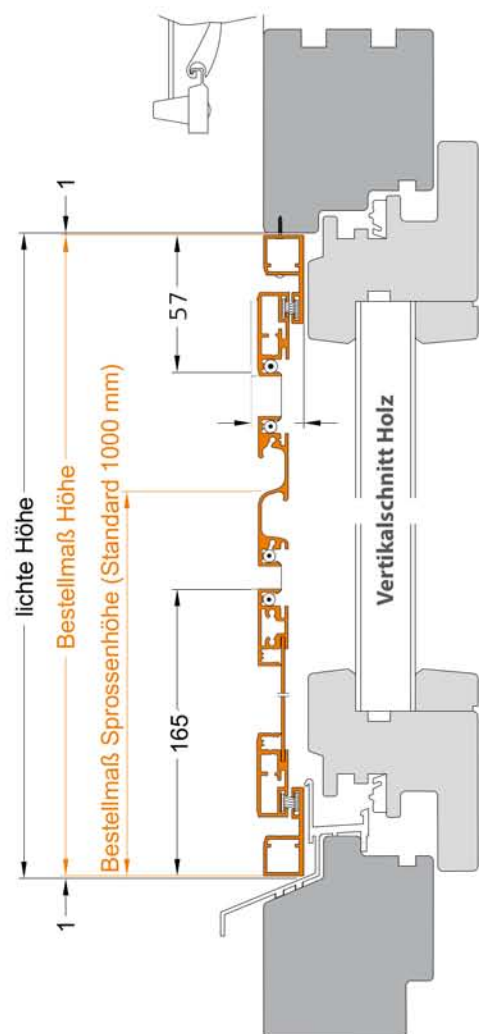
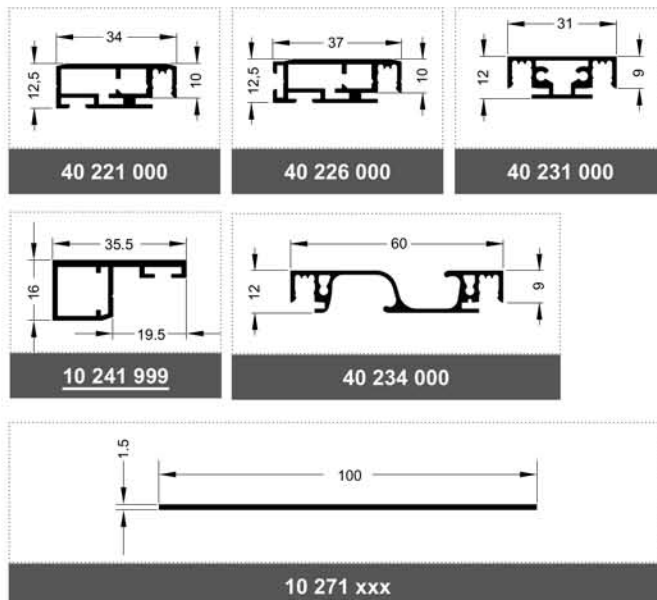

Aufmaßhilfen

in verschiedenen Schnitten bei verschiedenen Fensterarten

bei flächenversetzter Holztür mit nach außen angebrachten Montagerahmen im Horizontal- und Vertikalschnitt:
Breite = siehe Horizontalschnitt, Höhe = Vertikalschnitt

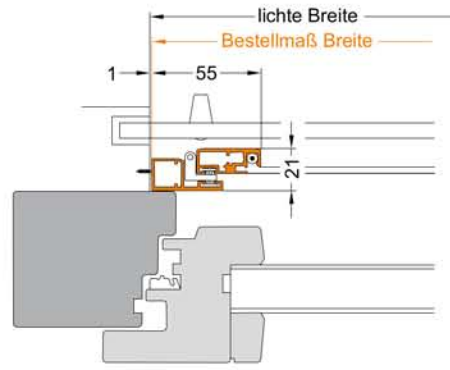
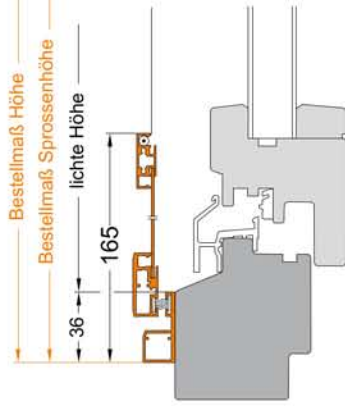

bei flächenversetzter Kunststofftür im Horizontalschnitt

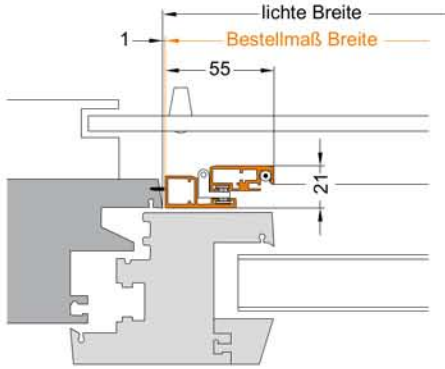

KS

Holz

Alu

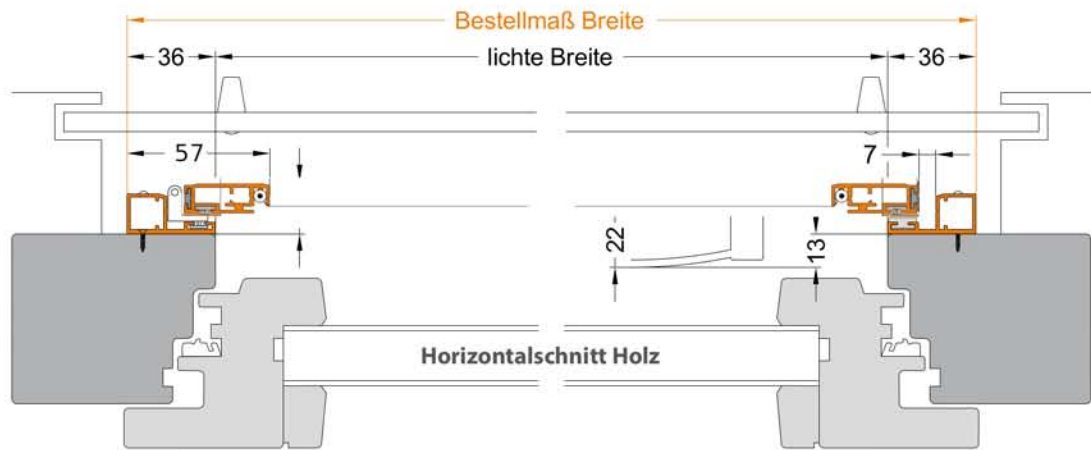

Bestellangaben

- Breite = lichte Breite Blendrahmen + 72 mm
- Höhe = lichte Höhe Blendrahmen + 36 mm
- Sprosse = UK DT bis Mitte Sprossenprofil (Standard 1000 mm)

Öffnungsrichtung

Montage/Besonderheiten

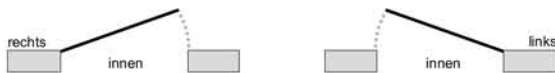

- Achtung: Bei Einsatz vor flächenbündigen Türen ist der beiliegende Bügelgriff nicht montierbar
- Montagerahmen wird nicht vorgebohrt
- Abdeckkappen liegen nicht bei
- Bürstenprofil kann über Langlöcher bis zu 10 mm versetzt werden
- standardmäßig mit montierter Griffschale und beiliegendem Bügelgriff
- Griffvarianten siehe Übersicht Griffe

eingesetzte Profile

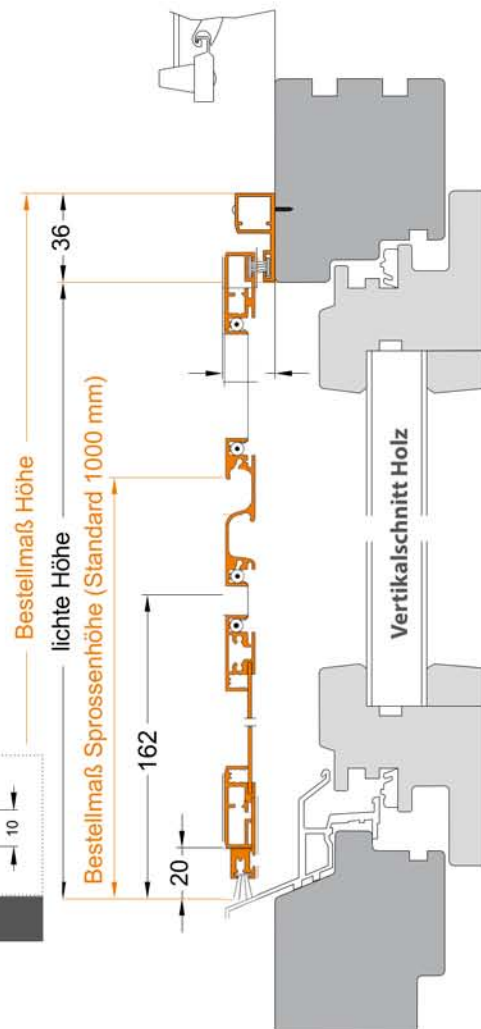
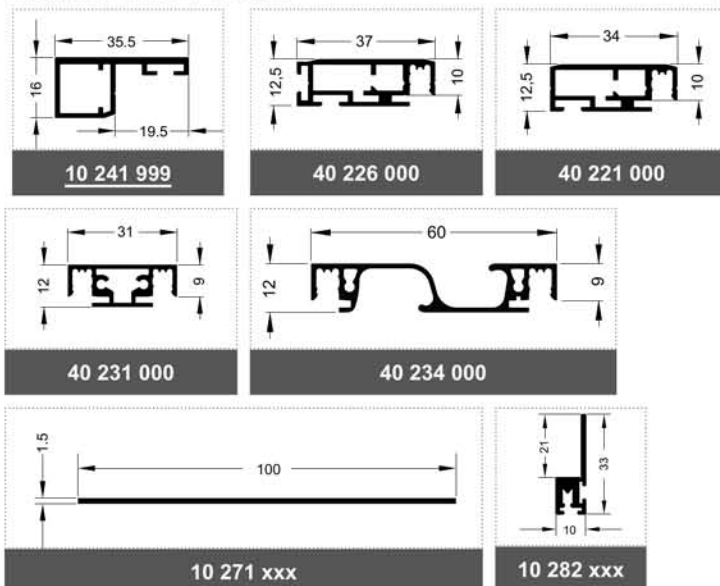

Aufmaßhilfen

in Vertikalschnitten bei verschiedenen Fensterarten

bei flächenversetzter Kunststoffür

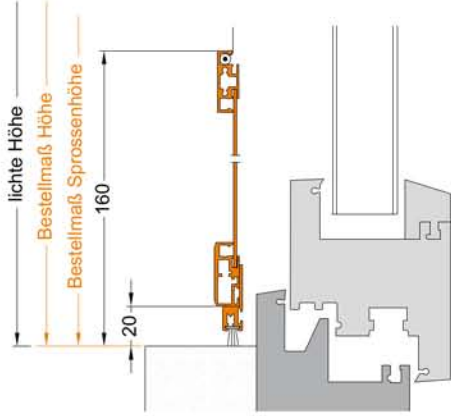

bei flächenbündiger Alutür

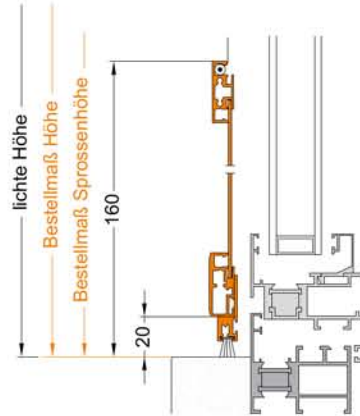

KS

Holz

Alu



Bestellangaben

- Breite = lichte Breite Blendrahmen - 2 mm
- Höhe = lichte Höhe Blendrahmen - 3 mm
- Sprosse = UK DT bis Mitte Sprossenprofil (Standard 1000 mm)

Öffnungsrichtung



Montage/Besonderheiten

- Montagerahmen wird nicht vorgebohrt
- Abdeckkappen liegen bei
- standardmäßig mit montierter Griffsporse
- Griffvarianten siehe Übersicht Griffe

eingesetzte Profile

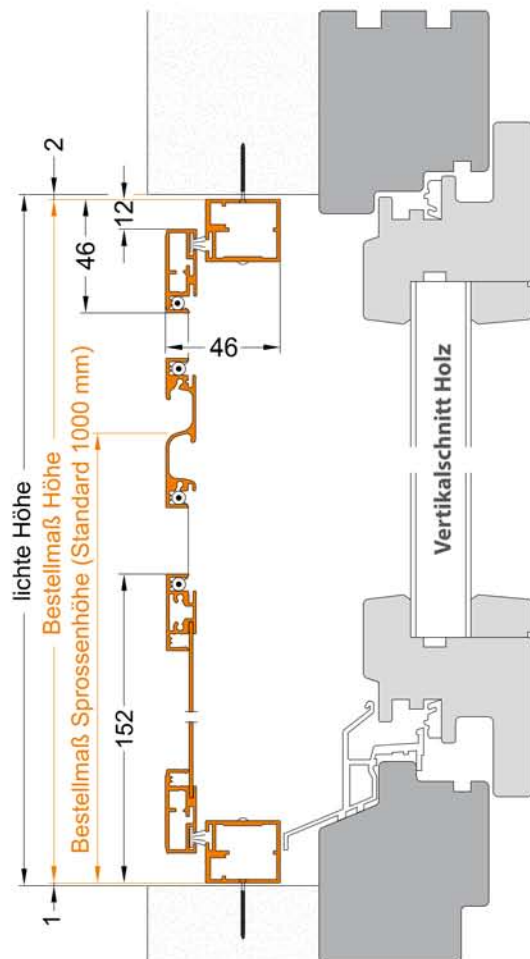
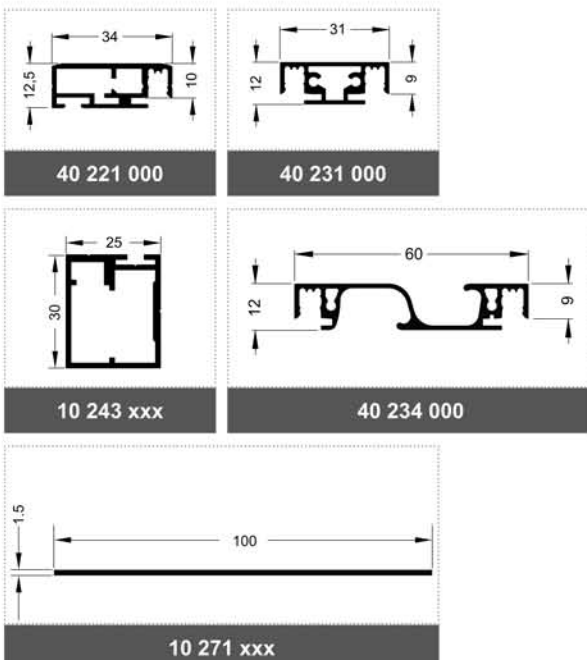

bei flächenversetzter Kunststoffür

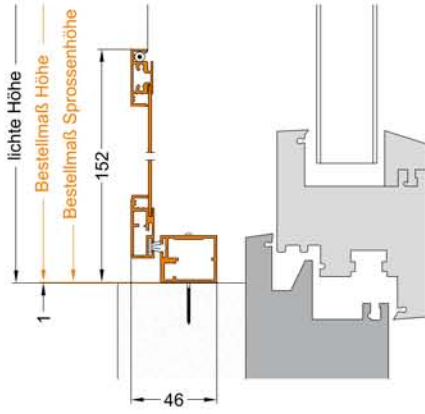

bei flächenbündiger Alutür

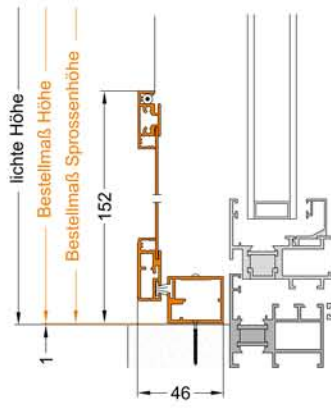



Bestellangaben

- Breite = lichte Breite Blendrahmen - 2 mm
- Höhe = lichte Höhe Blendrahmen - 2 mm
- Sprosse = UK DT bis Mitte Sprossenprofil (Standard 1000 mm)

Öffnungsrichtung



Montage/Besonderheiten

- Montagerahmen wird nicht vorgebohrt
- Abdeckkappen liegen bei
- Bürstenprofil kann über Langlöcher bis zu 10 mm versetzt werden
- standardmäßig mit montierter Griffsprosse
- Griffvarianten siehe Übersicht Griffe

eingesetzte Profile

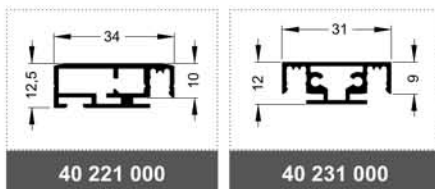

40 221 000

40 231 000

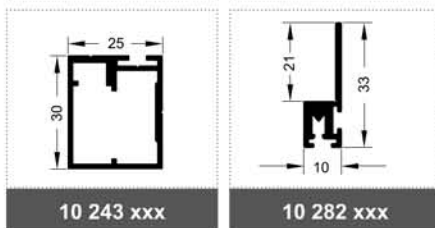

10 243 xxx

10 282 xxx

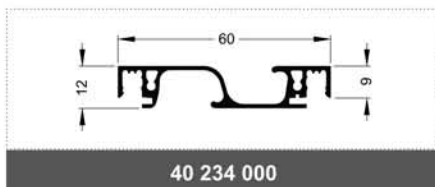

40 234 000

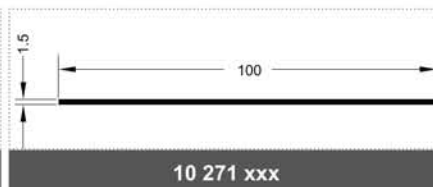

10 271 xxx

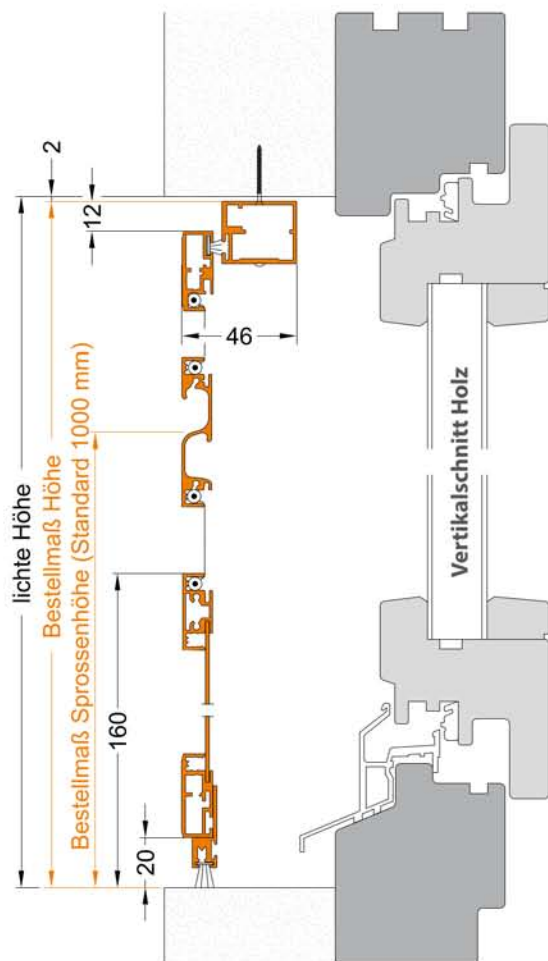

bei flächenversetzter Kunststoffür

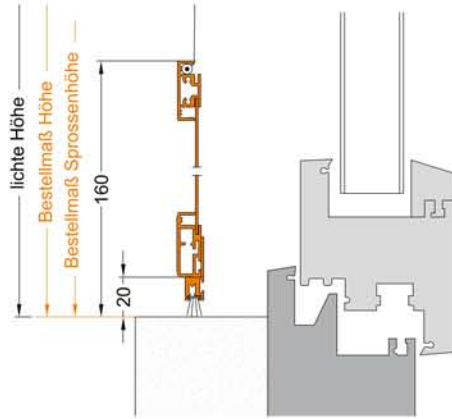

bei flächenbündiger Alutür

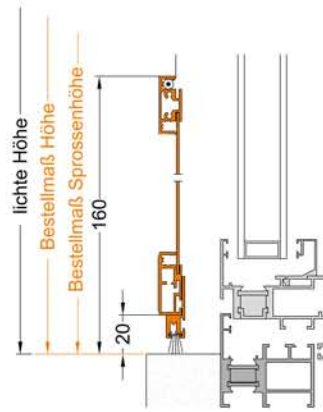

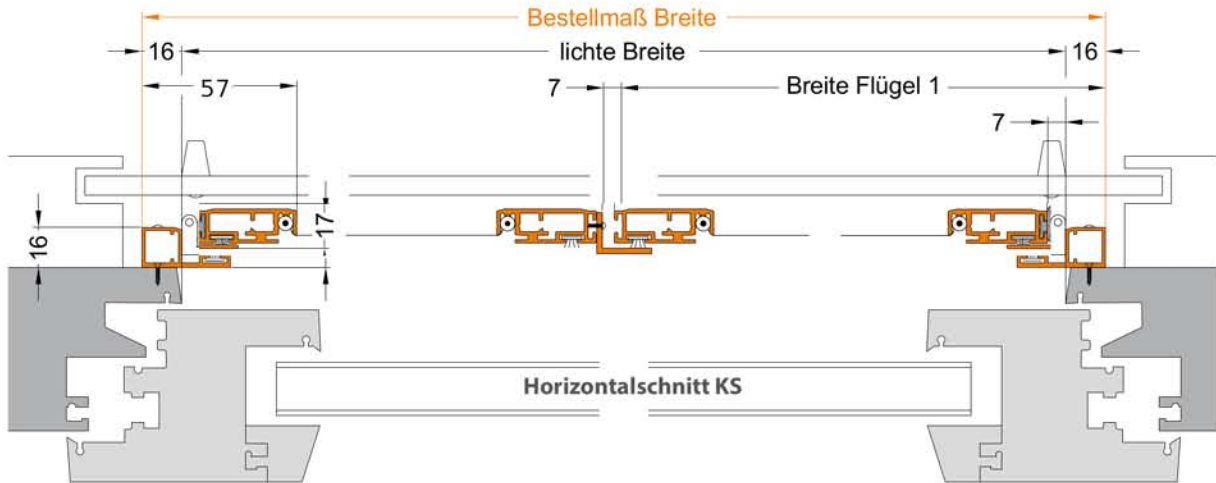

Bestellangaben

- Breite = lichte Breite Blendrahmen + 32 mm
- Höhe = lichte Höhe Blendrahmen + 72 mm
- Sprosse = UK DT bis Mitte Sprossenprofil (Standard 1000 mm)

Öffnungsrichtung

Montage/Besonderheiten

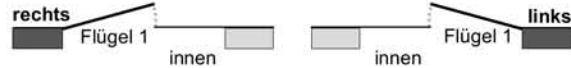

- Montagerahmen wird zerlegt geliefert, als Eckverbinder werden 4 Schraubewinkel beigelegt, auf Anfrage kann der Montagerahmen verpresst geliefert werden
- Montagerahmen wird nicht vorgebohrt
- Abdeckkappen liegen nicht bei
- standardmäßig mit montierter Griffschale und beiliegendem Bügelgriff
- Griffvarianten siehe Übersicht Griffe

eingesetzte Profile

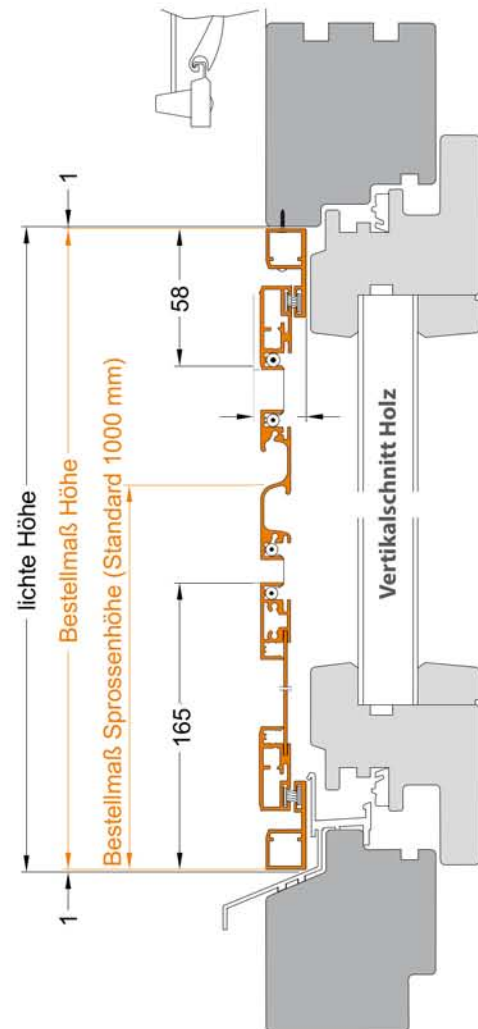
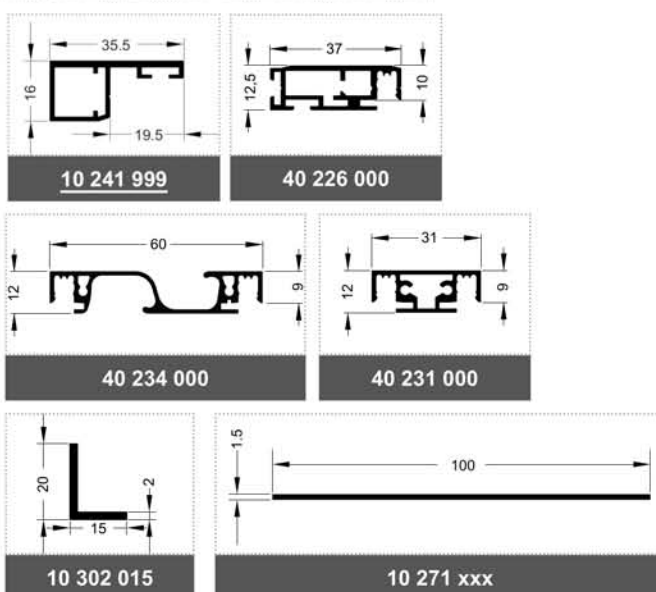

Aufmaßhilfen

in Vertikalschnitten bei verschiedenen Fensterarten

bei flächenversetzter Holztür

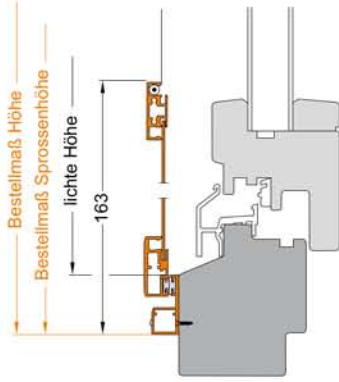

bei flächenbündiger Alutür

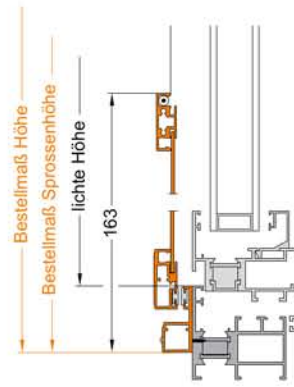

KS

Holz

Alu